



WARNING

Activities that involve the use of this equipment are considered high risk, the user is responsible for their actions. Before using the equipment, you must:

- Read the instructions carefully.
- Have adequate training for the activities.
- Be aware of your capabilities and limitations.
- Understand and accept the risks involve.

	Peligro/Warning		Fecha fabricación/Manufacture date		Leer instrucciones/Read instructions
	Peligro de muerte/Death risk		Número de serie/Serial number		Normativa/Regulations
	Información de uso/ Use information		Consultar tabla/Check chart		CMU/WLL
	Longitud/Length		LOT	Lote/Batch number	



1				3
		2	PAF150	
4		XX/YYYY	max. 1x	6
5	LOT	XXXXXX	#XXXXXXXXXXXX	7

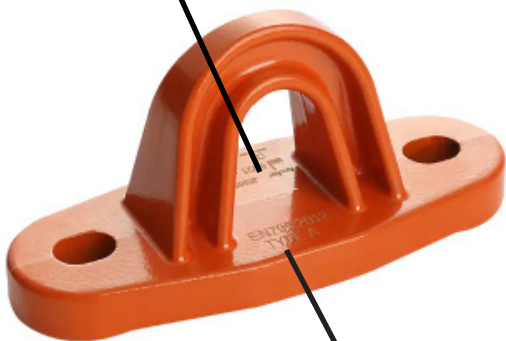

8

ENTRORAMA TYPE A

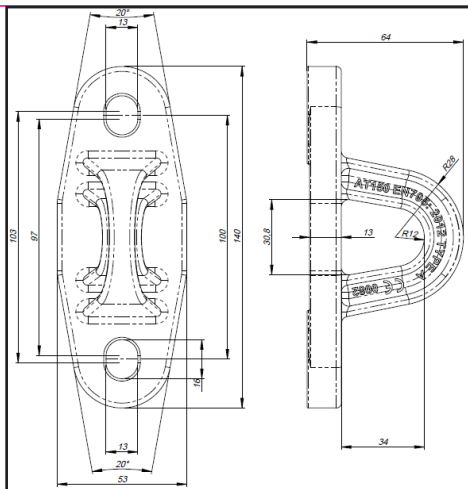

Fig. 1

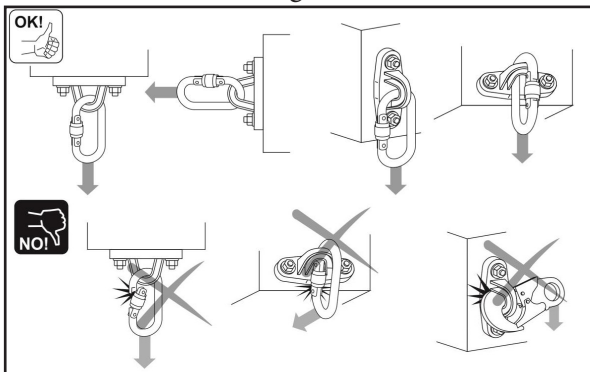

Fig. 2

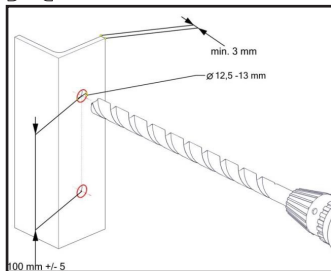

Fig. 3

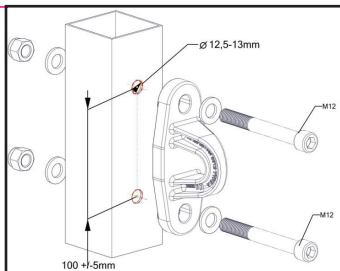

Fig. 4

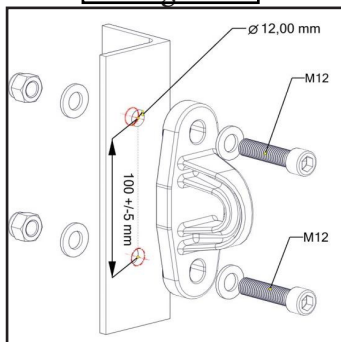

Fig. 5

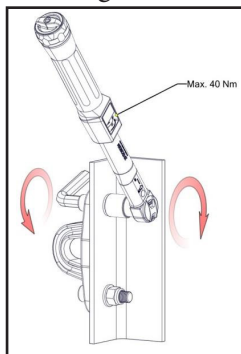

Fig. 6

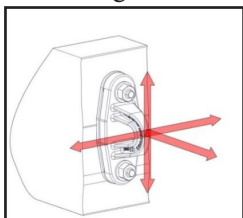

Fig. 7

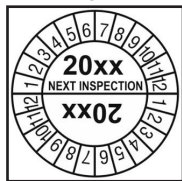

Fig. 8

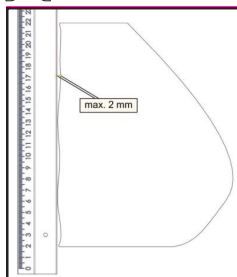

Fig. 9

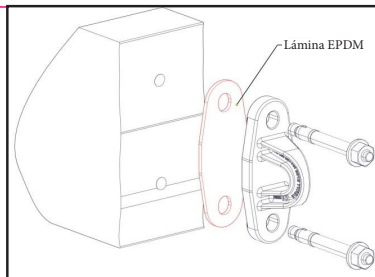

Fig. 10

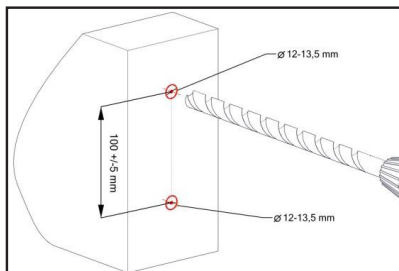

Fig. 11

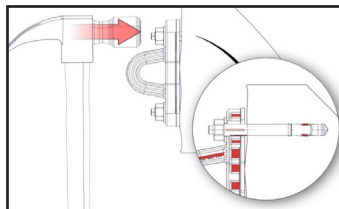

Fig. 12

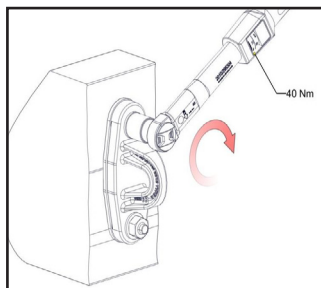

Fig. 13



Este manual explica cómo utilizar correctamente su equipo. Sólo se presentan algunos usos y técnicas. Las señales de advertencia le informan de algunos riesgos potenciales relacionados con el uso de su equipo. Las actividades en altura implican riesgos graves no descritos en este manual, en el que cada usuario es responsable de la gestión de dichos riesgos, de su seguridad, de sus acciones y de las consecuencias de las mismas. Si no acepta esto o no entiende este manual, no utilice el equipo. Contacte con Accesus si tiene dudas o dificultades de comprensión. La declaración de conformidad se encuentra en el siguiente enlace:

www.accesusgroup.com

DESCRIPCIÓN

El punto de anclaje PAF 150 es un dispositivo de anclaje de tipo A conforme a la norma EN 795 y está diseñado para la protección de una sola persona. Puede ser utilizado únicamente como equipo de protección personal (EPP) que protege a un usuario contra una caída desde una altura y no puede ser utilizado para levantar cargas. El dispositivo está hecho de aleación de aluminio mediante la técnica de fundición a presión. De acuerdo con EN 795:2012 tipo A, la resistencia de este punto es de mínimo 12 kN en cualquier dirección. (Fig.7). La carga máxima que se puede transmitir en servicio desde el dispositivo hasta la construcción estática es de 9 kN. Esta es la fuerza real que el punto de anclaje transfiere a la estructura a la que se une cuando se produce una caída. Si el dispositivo se utiliza como parte de un sistema de detención de caídas, el usuario debe estar equipado con un elemento que limite las fuerzas dinámicas máximas aplicadas al usuario mientras detiene una caída a un máximo de 6 kN.

Para ver las dimensiones generales del PAF 150, ver Fig. 1.

NOMENCLATURA

1- Leer el manual de instrucciones // 2- Referencia // 3- Fabricante: ACCESUS // 4- Fecha de fabricación: mes/año // 5- Lote // 6- Capacidad máxima de usuarios: 1 persona // 7- Número de serie // 8- Normativa: EN-795, Tipo A

TIEMPO DE USO Y MANTENIMIENTO

El tiempo máximo de uso de los dispositivos que funcionan correctamente es ilimitado. El dispositivo debe retirarse del uso inmediatamente y destruirse si se ha utilizado para detener una caída o si hay dudas sobre su funcionamiento. NOTA: El tiempo máximo de uso del dispositivo depende de la intensidad y el entorno de uso. Si el dispositivo se usa en condiciones severas, expuesto al contacto frecuente con agua, bordes afilados, sustancias corrosivas y/o temperaturas extremas, puede ser necesario retirar el dispositivo después de un solo uso.

Inspecciones periódicas:

Al menos una vez al año, después de cada 12 meses de uso, es necesario llevar a cabo una inspección detallada periódica del dispositivo. La inspección periódica se llevará a cabo por el fabricante o un agente autorizado por él con las habilidades adecuadas, capacitada en realizar inspecciones de dichos equipos. Después de 5 años de uso, se recomienda que el fabricante del equipo o una entidad autorizada

por el fabricante realicen inspecciones periódicas para realizar dichas inspecciones. Antes de cada uso del sistema, compruebe si la fecha de la próxima inspección no ha caducado. No utilice el dispositivo después de esta fecha. Antes de cada uso del sistema, compruebe visualmente la integridad y el estado técnico del sistema. Si se encuentra algún defecto o falta de integridad, no utilice el punto de anclaje. Si le surgen dudas sobre el uso del equipo, póngase en contacto con el fabricante y nunca repare el equipo por su cuenta. Un sistema que se ha utilizado para detener una caída, debe ser retirado del uso inmediatamente. El sistema que se ha utilizado para detener una caída puede ser admitido para su uso nuevamente después de una inspección detallada realizada por el fabricante o un servicio autorizado. Al utilizar el sistema, preste especial atención a los riesgos que afectan al funcionamiento del equipo de protección o a la seguridad del usuario y, en particular, a las torceduras y al movimiento de la cuerda en bordes afilados, caídas oscilatorias, electricidad, influencia de temperaturas extremas, daño del equipo, influencia negativa de factores ambientales, sustancias químicas y contaminación. No modifique y/o repare componentes del sistema ni los reemplace con repuestos no originales. Se recomienda marcar el dispositivo con la fecha (mes y año) de la próxima fecha de inspección con una etiqueta especial (Fig.8). ATENCIÓN: Antes del primer uso marcar la fecha de la primera revisión (fecha del primer uso +12 meses). No use el dispositivo después de esta fecha.

INSTALACIÓN

Antes de instalar el punto de anclaje PAF 150, debe almacenarse en un lugar limpio, libre de vapores de sustancias corrosivas y en condiciones que impidan su daño mecánico. También tenga en cuenta las condiciones ambientales presentes en el lugar de instalación que pueden causar la corrosión del punto de anclaje y los sujetadores.

- La instalación del punto de anclaje debe realizarse de acuerdo con las normas de fijación sobre estructuras de acero o elementos de hormigón. Cuando se fije sobre superficies metálicas, utilice pernos M12 de cualquier longitud y grado de tensión no inferior a A2/70. Cuando se fije sobre superficies de hormigón, utilice pernos pasantes M12 o anclajes químicos M12.
- La instalación con uso de anclajes debe realizarse de acuerdo con las pautas especificadas por el fabricante de estos elementos.
- Siga las reglas generales para el uso de equipos de protección personal contra caídas de acuerdo con EN 795:2012.
- Para la instalación sobre una superficie de hormigón mediante pernos pasantes o anclajes mecánicos, la resistencia requerida de estas superficies debe ser superior a 20MPa.
- El punto de anclaje PAF 150 debe instalarse por encima del lugar de trabajo.
- +En caso de instalar el PAF 150 en una superficie de acero, esta debe tener un espesor superior a 3 mm. Taladro dos agujeros de 12,5-13 mm de diámetro espaciados a 100±5mm. (Fig. 3). La resistencia de la estructura de acero donde se vaya a instalar el punto de anclaje se debe calcular



y no ha de ser inferior a 12 kN. Fije el punto de anclaje PAF 150 en los agujeros perforados usando pernos M12 de longitud y clase de resistencia adecuadas (Fig.4, Fig.5), en consecuencia:

* Para pernos galvanizados – clase de resistencia no inferior a 8.8

* Para pernos de acero inoxidable (A2) y acero resistente a los ácidos (A4) – clase de resistencia no inferior a 70. Los pernos deben apretarse con una llave dinamométrica aplicando un par no superior a 40 Nm. Aumentando el torque puede dañar la estructura de aluminio del punto de anclaje PAF 150 o romperlo en caso de desnivel de superficie de contacto (Fig.6).

+En caso de instalar el PAF 150 en estructuras de hormigón, utilizar anclajes mecánicos (pernos pasantes) o anclajes químicos de 12 mm de diámetro. Para la instalación con anclajes mecánicos y químicos, siga estrictamente las recomendaciones dadas por los fabricantes de estos anclajes (profundidad de perforación, diámetro de broca, par de anclaje). La estructura de hormigón debe ser densa y no tener grietas ni astillas en la superficie. La resistencia mecánica del hormigón debe ser superior a 20 MPa. Antes de la instalación en una estructura de hormigón, evalúe la superficie en busca de irregularidades. Si encuentra alguna irregularidad superior a 2 mm (Fig.9) en la línea de instalación del punto de anclaje, use una almohadilla especial de caucho EPDM para reducir las tensiones en la estructura de aluminio del punto de anclaje (Fig. 10). En caso de un pequeño desnivel no es necesaria la almohadilla de goma. Taladre dos agujeros de 12 mm de diámetro y una profundidad de aproximadamente 120 mm, espaciado 100±5 mm (Fig.11). Los sujetadores, como anclajes, deben colocarse en dichos orificios con un martillo (de acuerdo con las instrucciones para la instalación de anclajes) (Fig.12). Los anclajes deben apretarse con una llave dinamométrica con un valor de torsión especificado por el fabricante (generalmente 40 Nm) (Fig.13).

UNIÓN DEL EQUIPO DE PROTECCIÓN FRENTE A CAÍDAS DE ALTURA AL PAF 150

El equipo de protección individual se debe conectar al PAF 150 solo mediante mosquetones conformes con la norma EN362. Dicho sistema debe conectarse al PAF 150 de tal manera que la función de cualquier componente del sistema no se vea afectada ni interfiera con la función de ningún otro.(Fig. 2).

INSTRUCCIONES GENERALES DE USO

- El punto de anclaje PAF 150 debe usarse de acuerdo con los manuales de instrucciones para equipos de protección personal contra caídas y las normas: EN 361 - Arnés de cuerpo completo // EN352-3; EN355; EN360 - Equipo de protección anticaídas // EN362 - Conectores // EN 795 - Puntos de anclaje

- El EPP debe ser utilizado únicamente por personal capacitado al respecto.

- El EPP no debe ser utilizado por una persona con una condición médica que pueda afectar la seguridad del usuario del equipo en uso normal y de emergencia.

- Elaborar un plan de rescate a implementar cuando sea necesario.

- Está prohibido realizar alteraciones o adiciones al equipo sin el consentimiento previo por escrito del fabricante.

- Cualquier reparación deberá ser realizada únicamente por el fabricante del equipo o su representante autorizado.

- El EPP no se utilizará para ningún otro propósito que no sea el previsto.

- El EPP brinda protección individual y debe ser utilizado por una sola persona.

- Antes de cada uso, asegúrese de que todas las partes del sistema de detención de caídas funcionen correctamente. Examine periódicamente las conexiones y el ajuste de los componentes del equipo para evitar que se aflojen accidentalmente o desconexión.

- Está prohibido usar una combinación de equipos donde la función de cualquier elemento se ve afectada o interfiere con la función de cualquier otro.

- Antes de cada uso del equipo de protección personal, se debe realizar una verificación previa al uso para asegurarse de que esté en buenas condiciones y funcione correctamente.

- Inspeccione todos los elementos accesibles del equipo en busca de daños, desgaste excesivo, corrosión, abrasión, corte o mal funcionamiento. En dispositivos individuales, preste especial atención a: * Arnéses y dispositivos de posicionamiento de trabajo: hebillas, elementos de regulación, puntos de enganche (hebillas), cinchas, costuras, hebillas de cinturón; * Absorbedores de energía: bucles de fijación, correas, costuras, carcasa, conectores; * Eslingas y guías textiles: cuerda, lazos, dedales, conectores, piezas de regulación, empalmes; * Eslingas y guías de acero: cuerda, alambres, abrazaderas, lazos, guardacabos, conectores, piezas de regulación; * Dispositivos anticaídas de tipo retráctil: cuerda de seguridad o cincha, retractor y mecanismo de bloqueo para su correcto funcionamiento, alojamiento, absorbedor de energía, conectores; * Los anticaídas de tipo guiado: cuerpo, guía adecuada, mecanismo de bloqueo para su correcto funcionamiento, rodillos, pernos y remaches, conectores, absorbedor de energía; * Conectores (mosquetones): cuerpo portante, remaches, trinquete principal, funcionalidad del mecanismo de bloqueo.

GARANTÍA

El fabricante otorga una garantía de 12 meses a partir de la fecha de compra del dispositivo. Si se encuentra un defecto en cualquier parte, la garantía y el período de garantía de esta parte se extiende por el tiempo de reparación y eliminación efectiva del defecto encontrado. La garantía cubre: defectos en el material, defectos estructurales y defectos del revestimiento anticorrosión. Para mantener la garantía, es necesario seguir los procedimientos de inspección periódica especificados en el apartado **TIEMPO DE USO Y MANTENIMIENTO** de este manual.

VIDA ÚTIL

El equipo puede ser utilizado durante 10 años, contados desde el primer uso, más 2 años de almacenamiento previo.



This manual explains how to properly use your equipment. Only some uses and techniques are presented. The warning signs inform you of some potential risks related to the use of your equipment. Activities at height involve serious risks not described in this manual, in which each user is responsible for the management of such risks, their safety, their actions and the consequences thereof. If you do not accept this or do not understand this manual, do not use the equipment. Contact Accessus if you have any doubts or difficulties of understanding. The declaration of conformity can be found at the following link: www.accessusgroup.com

DESCRIPTION

The PAF 150 anchor point is a type A anchor device according to EN 795 and is designed for the protection of a single person. It can be used only as personal protective equipment (PPE) that protects a user against a fall from a height and cannot be used to lift loads. The device is made of aluminum alloy using the die-casting technique. According to EN 795:2012 type A, the resistance of this point is at least 12 kN in any direction. (Fig.7). The maximum load that can be transmitted in service from the device to the static construction is 9 kN. This is the actual force that the anchor point transfers to the structure it is attached to when a fall occurs. If the device is used as part of a fall arrest system, the user must be equipped with an element that limits the maximum dynamic forces applied to the user while stopping a fall to a maximum of 6 kN.

For the general dimensions of the PAF 150, see Fig.1.

NOMENCLATURE

- 1- Read the instruction manual
- 2- Reference
- 3- Manufacturer: ACCESSUS
- 4- Date of manufacture: month/year
- 5- Batch number
- 6- Maximum user capacity: 1 person
- 7- Serial number
- 8- Regulations: EN-795, Type A

TIME OF USE AND MAINTENANCE

The maximum time of use of the devices that they work correctly is unlimited. The device should be removed from use immediately and destroyed if it has been used to stop a fall or if there are doubts about its operation. NOTE: The maximum time of using the device depends on the intensity and the environment of use. If the device is used under severe conditions, exposed to frequent contact with water, sharp edges, corrosive substances and/or extreme temperatures, it may be necessary to remove the device after a single use.

Periodic inspections:

At least once a year, after every 12 months of use, it is necessary to carry out a periodic detailed inspection of the device. The periodic inspection shall be carried out by the manufacturer or an agent authorized by him with the appropriate skills, trained in carrying out inspections of such equipment. After 5 years of use, it is recommended that the equipment manufacturer or an entity authorized by the

manufacturer conduct periodic inspections to conduct such inspections. Before each use of the system, check whether the date of the next inspection has not expired. Do not use the device after this date. Before each use of the system, visually check the integrity and technical condition of the system. If any defect or lack of integrity is found, do not use the anchor point. If you have any doubts about the use of the equipment, contact the manufacturer and never repair the equipment on your own. A system that has been used to stop a fall should be removed from use immediately. The system that has been used to stop a fall may be admitted for use again after a detailed inspection by the manufacturer or an authorized service. When using the system, pay special attention to the risks that affect the operation of the protective equipment or the safety of the user and, in particular, twisting and movement of the rope on sharp edges, oscillatory drops, electricity, influence of extreme temperatures, damage to the equipment, negative influence of environmental factors, chemicals and pollution. Do not modify and/or repair system components or replace them with non-original spare parts. It is recommended to mark the device with the date (month and year) of the next inspection date with a special label (Fig.8). ATTENTION: Before the first use mark the date of the first revision (date of the first use + 12 months). Do not use the device after this date.

INSTALLATION

Before installing the PAF 150 anchor point, it must be stored in a clean place, free from vapors of substances corrosive and in conditions that prevent their mechanical damage. Also take into account the environmental conditions present at the installation site that can cause corrosion of the anchor point and fasteners.

- The installation of the anchor point must be carried out in accordance with the fixing standards on steel structures or concrete elements. When fixing on metal surfaces, use M12 bolts of any length and voltage rating not less than A2/70. When fixing on concrete surfaces, use M12 through bolts or M12 chemical anchors.
- Installation with the use of anchors must be carried out according to the guidelines specified by the manufacturer of these elements.
- Follow the general rules for the use of personal protective equipment against falls according to EN 795:2012.
- For installation on a concrete surface by means of through bolts or mechanical anchors, the resistance required of these surfaces should be greater than 20MPa.
- The PAF 150 anchor point must be installed above the workplace.

+In case of installing the PAF 150 on a steel surface, this must have a thickness greater than 3mm. Drill two holes 12.5-13 mm in diameter spaced at 100±5mm. (Fig. 3). The strength of the steel structure where the anchor point is to be installed must be calculated and must not be less than 12 kN. Fix the PAF 150 anchor point in the drilled holes



using M12 bolts of suitable length and strength class (Fig.4, Fig.5), consequently:

- * For galvanized bolts - resistance class not less than 8.8
- * For bolts made of stainless steel (A2) and acid-resistant steel (A4) – resistance class not less than 70.

The bolts must be tightened with a torque wrench applying a torque not exceeding 40 Nm. Increasing the torque can damage the aluminum structure of the PAF 150 anchor point or break it in case of unevenness of contact surface (Fig.6).

+In case of installing the PAF 150 in concrete structures, use mechanical anchors (through bolts) or chemical anchors of 12 mm in diameter. For installation with mechanical and chemical anchors, strictly follow the recommendations given by the manufacturers of these anchors (drilling depth, drill bit diameter, anchor torque). The concrete structure must be dense and have no cracks or chips on the surface. The mechanical strength of concrete should be higher to 20 MPa. Before installation on a concrete structure, evaluate the surface for irregularities. Yes find any irregularity greater than 2 mm (Fig.9) in the installation line of the anchor point, use a special EPDM rubber pad to reduce the stresses on the aluminum structure of the anchor point (Fig. 10). In case of a small unevenness the rubber pad is not necessary. Drill two holes of 12 mm diameter and a depth of about 120 mm, spaced 100±5 mm (Fig.11). Fasteners, such as anchors, should be placed in such holes with a hammer (according to the instructions for the installation of anchors) (Fig.12). The anchors must be tightened with a torque wrench with a torque value specified by the manufacturer (usually 40 Nm) (Fig.13).

ATTACHMENT OF THE PROTECTIVE EQUIPMENT AGAINST FALLS FROM HEIGHT TO THE PAF 150

Personal protective equipment must be connected to the PAF 150 only by means of carabiners in accordance with the EN362 standard. Such a system must be connected to the PAF 150 in such a way that the function of any component of the system is not affected or interferes with the function of any other.(Fig. 2).

GENERAL INSTRUCTIONS FOR USE

- The PAF 150 anchor point must be used in accordance with the instruction manuals for personal fall protection equipment and the standards: EN 361 - Full-body harness // EN352-3; EN355; EN360 - Fall protection equipment // EN362 - Connectors // EN 795 - Anchor points
- PPE should be used only by trained personnel.
- PPE should not be used by a person with a medical condition that may affect the safety of the user of the equipment in normal and emergency use.
- Develop a rescue plan to be implemented when necessary.
- It is forbidden to make alterations or additions to the equipment without the prior written consent of the manufacturer.
- Any repairs must be carried out only by the equipment

manufacturer or its authorized representative.

- The PPE will not be used for any other purpose than the intended one.
- PPE provides individual protection and should be used by only one person.
- Before each use, make sure that all parts of the fall arrest system are working properly. Periodically examine the connections and adjustment of equipment components to prevent accidental loosening or disconnection.
- It is forbidden to use a combination of equipment where the function of any element is affected or interferes with the function of any other.
- Before each use of personal protective equipment, a pre-use check should be carried out to ensure that it is in good condition and working properly.
- Inspect all accessible items of equipment for damage, excessive wear, corrosion, abrasion, cutting or malfunction. In individual devices, pay special attention to: * Harnesses and work positioning devices: buckles, regulating elements, hitching points (buckles), webbing, seams, belt buckles; * Energy absorbers: fixing loops, straps, seams, housing, connectors; * Slings and textile guides: rope, loops, thimbles, connectors, regulating parts, splices; * Steel slings and guides: rope, wires, clamps, loops, end guards, connectors, regulating parts; * Retractable type fall arresters: safety rope or webbing, retractor and locking mechanism for proper operation, housing, energy absorber, connectors; * Guided type fall arresters: body, suitable guide, locking mechanism for proper operation, rollers, bolts and rivets, connectors, energy absorber; * Connectors (carabiners): load-bearing body, rivets, main ratchet, functionality of the locking mechanism.

GUARANTEE

The manufacturer grants a 12-month warranty from the date of purchase of the device. If a defect is found in any part, the warranty and warranty period of this part is extended by the time of repair and effective removal of the found defect. The warranty covers: material defects, structural defects and defects of the anti-corrosion coating. To maintain the warranty, it is necessary to follow the periodic inspection procedures specified in the **TIME OF USE AND MAINTENANCE** section of this manual.

USEFUL LIFE

The equipment can be used for 10 years, counted from the first use, plus 2 years of previous storage.



Ce manuel explique comment utiliser correctement votre équipement. Seules quelques utilisations et techniques sont présentées. Les panneaux d'avertissement vous informent de certains risques potentiels liés à l'utilisation de votre équipement. Les activités en hauteur comportent des risques graves non décrits dans ce manuel, dans lequel chaque utilisateur est responsable de la gestion de ces risques, de leur sécurité, de leurs actions et des conséquences de celles-ci. Si vous ne l'acceptez pas ou ne comprenez pas ce manuel, n'utilisez pas l'équipement. Contactez Accessus si vous avez des doutes ou des difficultés de compréhension. La déclaration de conformité peut être consultée sur le lien suivant: www.accesusgroup.com

DESRIPTIF: Le point d'ancrage PAF 150 est un dispositif d'ancrage de type A selon la norme EN 795 et est conçu pour la protection d'une seule personne. Il ne peut être utilisé que comme équipement de protection individuelle (EPI) qui protège un utilisateur contre une chute de hauteur et ne peut pas être utilisé pour soulever des charges. L'appareil est en alliage d'aluminium selon la technique de moulage sous pression. Selon la norme EN 795: 2012 type A, la résistance de ce point est d'au moins 12 kN dans n'importe quelle direction. (Fig.7). La charge maximale pouvant être transmise en service de l'appareil à la construction statique est de 9 kN. C'est la force réelle que le point d'ancrage transfère à la structure à laquelle il est attaché lorsqu'une chute se produit. Si le dispositif est utilisé dans le cadre d'un système antichute, l'utilisateur doit être équipé d'un élément qui limite les forces dynamiques maximales appliquées à l'utilisateur lors de l'arrêt d'une chute à un maximum de 6 kN. Pour les dimensions générales du PAF 150, voir Fig.1.

NOMENCLATURE

1-Lisez le manuel d'instructions // 2-Référence // 3-Fabricant: ACCESSUS // 4-Date de fabrication: mois/année // 5-Lot // 6-Capacité maximale d'utilisation: 1 personne // 7-Numéro de série // 8-Réglementation: EN-795, Type A

TEMPS D'UTILISATION ET D'ENTRETIEN:

La durée maximale d'utilisation des appareils qui fonctionnent correctement est illimitée. L'appareil doit être immédiatement retiré de l'utilisation et détruit s'il a été utilisé pour arrêter une chute ou s'il y a des doutes sur son fonctionnement. **REMARQUE:** La durée maximale d'utilisation de l'appareil dépend de l'intensité et de l'environnement d'utilisation. Si l'appareil est utilisé dans des conditions sévères, exposé à un contact fréquent avec de l'eau, des arêtes vives, des substances corrosives et/ou des températures extrêmes, il peut être nécessaire de retirer l'appareil après une seule utilisation.

Inspections périodiques:

Au moins une fois par an, tous les 12 mois d'utilisation, il est nécessaire d'effectuer une inspection détaillée périodique de l'appareil. L'inspection périodique est effectuée par le fabricant ou un mandataire agréé par lui possédant les compétences appropriées, formé à l'inspection de ces

équipements. Après 5 ans d'utilisation, il est recommandé que le fabricant de l'équipement ou une entité autorisée par le fabricant effectue des inspections périodiques pour effectuer de telles inspections. Avant chaque utilisation du système, vérifiez si la date de la prochaine inspection n'est pas expirée. N'utilisez pas l'appareil après cette date. Avant chaque utilisation du système, vérifiez visuellement l'intégrité et l'état technique du système. Si un défaut ou un manque d'intégrité est constaté, n'utilisez pas le point d'ancrage. Si vous avez des doutes sur l'utilisation de l'équipement, contactez le fabricant et ne réparez jamais l'équipement vous-même. Un système qui a été utilisé pour arrêter une chute doit être immédiatement retiré de l'utilisation. Le système qui a été utilisé pour arrêter une chute peut être admis à être réutilisé après une inspection détaillée par le fabricant ou un service agréé. Lors de l'utilisation du système, portez une attention particulière aux risques qui affectent le fonctionnement de l'équipement de protection ou la sécurité de l'utilisateur et, en particulier, la torsion et le mouvement de la corde sur les arêtes vives, les chutes oscillatoires, l'électricité, l'influence des températures extrêmes, les dommages à l'équipement, l'influence négative des facteurs environnementaux, des produits chimiques et de la pollution. Ne modifiez et / ou ne réparez pas les composants du système et ne les remplacez pas par des pièces de rechange non originales. Il est recommandé de marquer l'appareil avec la date (mois et année) de la prochaine date d'inspection avec une étiquette spéciale (Fig.8). **ATTENTION:** Avant la première utilisation, marquez la date de la première révision (date de la première utilisation + 12 mois). N'utilisez pas l'appareil après cette date.

MONTAGE: Avant d'installer le point d'ancrage PAF 150, il doit être stocké dans un endroit propre, exempt de vapeurs de substances corrosives et dans des conditions qui empêchent leurs dommages mécaniques. Tenez également compte des conditions environnementales présentes sur le site d'installation pouvant provoquer la corrosion du point d'ancrage et des fixations.

- L'installation du point d'ancrage doit être réalisée conformément aux normes de fixation sur les structures en acier ou les éléments en béton. Lors de la fixation sur des surfaces métalliques, utilisez des boulons M12 de n'importe quelle longueur et tension nominale d'au moins A2 / 70. Lors de la fixation sur des surfaces en béton, utilisez des boulons traversants M12 ou des ancrages chimiques M12.
- L'installation avec l'utilisation d'ancrages doit être effectuée conformément aux directives spécifiées par le fabricant de ces éléments.
- Suivez les règles générales d'utilisation des équipements de protection individuelle contre les chutes selon la norme EN 795: 2012.
- Pour l'installation sur une surface en béton au moyen de boulons traversants ou d'ancrages mécaniques, la résistance requise de ces surfaces doit être supérieure à 20 MPa.
- Le point d'ancrage PAF 150 doit être installé au-dessus du poste de travail.



+En cas d'installation du PAF 150 sur une surface en acier, celle-ci doit avoir une épaisseur supérieure à 3 mm. Percez deux trous de 12,5 à 13 mm de diamètre espacés de 100±5 mm. (Fig. 3). La résistance de la structure en acier où le point d'ancrage doit être installé doit être calculée et ne doit pas être inférieure à 12 kN. Fixez le point d'ancrage PAF 150 dans les trous percés à l'aide de boulons M12 de longueur et de classe de résistance appropriées (Fig.4, Fig.5), par conséquent: * Pour les boulons galvanisés - classe de résistance d'au moins 8,8 / * Pour les boulons en acier inoxydable (A2) et en acier résistant aux acides (A4) - classe de résistance d'au moins 70.

Les boulons doivent être serrés avec une clé dynamométrique appliquant un couple ne dépassant pas 40 Nm. L'augmentation du couple peut endommager la structure en aluminium du point d'ancrage PAF 150 ou la casser en cas d'irrégularité de la surface de contact (Fig.6).

+En cas d'installation du PAF 150 dans des structures en béton, utilisez des ancrages mécaniques (boulons traversants) ou des ancrages chimiques de 12 mm de diamètre. Pour l'installation avec des ancrages mécaniques et chimiques, suivez strictement les recommandations données par les fabricants de ceux-ci ancrages (profondeur de perçage, diamètre du foret, couple d'ancrage). La structure en béton doit être dense et sans fissures ni éclats à la surface. La résistance mécanique du béton devrait être plus élevée à 20 MPa. Avant l'installation sur une structure en béton, évaluez la surface pour détecter les irrégularités. Outil trouvez toute irrégularité supérieure à 2 mm (Fig.9) dans la ligne d'installation du point d'ancrage, utilisez un tampon en caoutchouc EPDM spécial pour réduire les contraintes sur la structure en aluminium du point d'ancrage (Fig. 10). En cas de petites irrégularités, le tampon en caoutchouc n'est pas nécessaire. Percez deux trous de 12 mm de diamètre et d'une profondeur d'environ 120 mm, espacés de 100±5 mm (Fig.11). Les fixations, telles que les ancrages, doivent être placés dans ces trous avec un marteau (selon les instructions d'installation des ancrages) (Fig.12). Les ancrages doivent être serrés avec une clé dynamométrique avec une valeur de couple spécifiée par le fabricant (généralement 40 Nm) (Fig.13).

FIXATION DE L'ÉQUIPEMENT DE PROTECTION CONTRE LES CHUTES DE HAUTEUR SUR LE PAF 150:

Les équipements de protection individuelle doivent être connectés au PAF 150 uniquement au moyen de mousquetons conformes à la norme EN362. Un tel système doit être connecté au PAF 150 de manière à ce que le fonctionnement d'un composant du système ne soit pas affecté ou interfère avec le fonctionnement d'un autre.(Figure. 2).

INSTRUCTIONS GÉNÉRALES D'UTILISATION:

- Le point d'ancrage PAF 150 doit être utilisé conformément aux manuels d'instructions des équipements individuels de protection antichute et aux normes: EN 361 - Harnais intégral / EN352-3; EN355; EN360-Équipements de protection antichute / EN362-Connecteurs / EN 795-Points d'ancrage // - L'EPI ne doit être utilisé que par

du personnel qualifié. // - L'EPI ne doit pas être utilisé par une personne souffrant d'un problème médical susceptible d'affecter la sécurité de l'utilisateur de l'équipement en utilisation normale et d'urgence. // - Élaborer un plan de sauvetage à mettre en œuvre si nécessaire. // - Il est interdit d'apporter des modifications ou des ajouts à l'équipement sans l'accord écrit préalable du fabricant. // - Toute réparation doit être effectuée uniquement par le fabricant de l'équipement ou son mandataire. // - L'EPI ne sera pas utilisé à d'autres fins que celles prévues. // - Les EPI offrent une protection individuelle et ne doivent être utilisés que par une seule personne. // - Avant chaque utilisation, assurez-vous que toutes les pièces du système antichute fonctionnent correctement. Examiner périodiquement les connexions et le réglage des composants de l'équipement pour éviter tout desserrage ou déconnexion accidentel. // - Il est interdit d'utiliser une combinaison d'équipements où la fonction d'un élément est affectée ou interfère avec la fonction de tout autre. // - Avant chaque utilisation d'un équipement de protection individuelle, un contrôle préalable à l'utilisation doit être effectué pour s'assurer qu'il est en bon état et fonctionne correctement. // - Inspecter tous les équipements accessibles pour détecter tout dommage, usure excessive, corrosion, abrasion, coupure ou dysfonctionnement. Dans les appareils individuels, portez une attention particulière à: * Harnais et dispositifs de positionnement au travail: boucles, éléments de réglage, points d'attelage (boucles), sangles, coutures, boucles de ceinture; * Absorbent d'énergie: boucles de fixation, sangles, coutures, boîtiers, connecteurs; * Élingues et guides textiles: corde, boucles, dés à coudre, connecteurs, pièces de réglage, épissures; * Élingues et guides en acier: corde, fils, pinces, boucles, protections d'extrémité, connecteurs, pièces de régulation; * Antichutes de type rétractable: corde ou sangle de sécurité, enrouleur et mécanisme de verrouillage pour un bon fonctionnement, boîtier, absorbent d'énergie, connecteurs; * Antichutes de type guidé: corps, guide approprié, mécanisme de verrouillage pour un bon fonctionnement, rouleaux, boulons et rivets, connecteurs, absorbent d'énergie; * Connecteurs(mousquetons): corps porteur, rivets, cliquet principal, fonctionnalité du mécanisme de verrouillage.

GARANTIE: Le fabricant accorde une garantie de 12 mois à compter de la date d'achat de l'appareil. Si un défaut est constaté dans une pièce, la garantie et la période de garantie de cette pièce sont prolongées du moment de la réparation et de l'élimination effective du défaut constaté. La garantie couvre: les défauts de matériaux, les défauts de structure et les défauts du revêtement anticorrosion. Pour maintenir la garantie, il est nécessaire de suivre les procédures d'inspection périodiques spécifiées dans la section **TEMPS, D'UTILISATION ET D'ENTRETIEN** de ce manuel.

DURÉE DE VIE UTILE: L'équipement peut être utilisé pendant 10 ans, à compter de la première utilisation, plus 2 ans de stockage précédent.



Este manual explica como utilizar corretamente o seu equipamento. Apenas alguns usos e técnicas são apresentados. Os sinais de alerta informam sobre alguns riscos potenciais relacionados ao uso do seu equipamento. As atividades em altura implicam riscos graves não descritos neste manual, no qual cada utilizador é responsável pela gestão dos referidos riscos, da sua segurança, das suas ações e das consequências das mesmas. Se não aceitar isto ou não entender este manual, não utilize o equipamento. Entre em contato com a Accessus se tiver dúvidas ou dificuldades de compreensão. A declaração de Conformidade encontra-se no seguinte link: www.accessusgroup.com

DESCRIÇÃO: O ponto de ancoragem PAF 150 é um dispositivo de ancoragem do tipo A em conformidade com a norma EN 795 e foi concebido para a proteção de uma única pessoa. Pode ser usado apenas como equipamento de Proteção Individual (EPI) que protege um usuário contra uma queda de uma altura e não pode ser usado para levantar cargas. O dispositivo é feito de liga de alumínio pela técnica de fundição sob pressão. De acordo com EN 795: 2012 tipo A, A resistência deste ponto é de no mínimo 12 kN em qualquer direção. (Fig.7). A carga máxima que pode ser transmitida em serviço do dispositivo para a construção estática é de 9 kN. Essa é a força real que o ponto de ancoragem transfere para a estrutura à qual está preso quando ocorre uma queda. Se o dispositivo for usado como parte de um sistema de parada de queda, o Usuário deve estar equipado com um elemento que limite as forças dinâmicas máximas aplicadas ao usuário enquanto interrompe uma queda para um máximo de 6 kN.

Para ver as dimensões gerais do PAF 150, Veja a Fig.1.

NOMENCLATURA

1 - Leia o manual de instruções

2-Referência

3-Fabricante: ACCESSUS

4-Data de fabricação: mês / ano

5-Lote

6-Capacidade máxima de Usuários: 1 pessoa

7 - Número de série

8-Normativa: EN-795, Tipo A

TEMPO DE USO E MANUTENÇÃO: O tempo máximo de Utilização dos dispositivos que eles funcionam corretamente é ilimitado. O dispositivo deve ser removido do uso imediatamente e destruído se tiver sido usado para impedir uma queda ou se houver dúvidas sobre seu funcionamento.

NOTA: o tempo máximo de Utilização do dispositivo depende da intensidade e do ambiente de Utilização. Se o dispositivo for usado em condições severas, exposto a contato frequente com água, bordas afiadas, substâncias corrosivas e/ou temperaturas extremas, pode ser necessário remover o dispositivo após um único uso.

Inspecões periódicas:

Pelo menos uma vez por ano, após cada 12 meses de uso, é necessário realizar uma inspeção detalhada periódica do dispositivo. A inspeção periódica deve ser realizada pelo fabricante ou por um agente autorizado por ele com as

habilidades adequadas, treinado para realizar inspeções de tais equipamentos. Após 5 anos de uso, recomenda-se que o fabricante do equipamento ou uma entidade autorizada pelo fabricante realizem inspeções periódicas para realizar essas inspeções. Antes de cada uso do sistema, verifique se a data da próxima inspeção não expirou. Não utilize o dispositivo após esta data. Antes de cada utilização do sistema, verifique visualmente a integridade e a condição técnica do sistema. Se algum defeito ou falta de integridade for encontrado, não use o ponto de ancoragem. Se você tiver dúvidas sobre o uso do equipamento, entre em contato com o fabricante e nunca conserte o equipamento por conta própria. Um sistema que foi usado para parar uma queda deve ser removido do uso imediatamente. O sistema que foi usado para interromper uma queda pode ser admitido para uso novamente após uma inspeção detalhada realizada pelo fabricante ou por um serviço autorizado. Ao utilizar o sistema, preste especial atenção aos riscos que afetam o funcionamento do equipamento de proteção ou a segurança do Usuário e, em particular, às torções e ao movimento da corda em bordas afiadas, quedas oscilatórias, eletricidade, influência de temperaturas extremas, danos ao equipamento, influência negativa de fatores ambientais, produtos químicos e poluição. Não modifique e / ou repare componentes do sistema ou substitua-os por peças não originais. Recomenda-se marcar o dispositivo com a data (mês e Ano) da próxima data de inspeção com uma etiqueta especial (Fig.8). Atenção: antes da primeira utilização marcar a data da primeira revisão (data da primeira utilização + 12 meses). Não use o dispositivo após esta data.

INSTALAÇÃO: Antes de instalar o ponto de ancoragem PAF 150, ele deve ser armazenado em um local limpo, livre de vapores de substâncias

corrosivas e em condições que impeçam seu dano mecânico. Observe também as condições ambientais presentes no local de instalação que podem causar corrosão do ponto de ancoragem e fixadores.

- A instalação do ponto de ancoragem deve ser realizada de acordo com as regras de fixação em estruturas de aço ou elementos de concreto. Ao fixar em superfícies metálicas, use parafusos M12 de qualquer comprimento e grau de tensão não inferior a A2/70. Ao fixar em superfícies de concreto, use parafusos passantes M12 ou âncoras químicas M12.

- A instalação com uso de âncoras deve ser realizada de acordo com as diretrizes especificadas pelo fabricante desses elementos.

- Siga as regras gerais para o uso de equipamentos de proteção individual contra quedas de acordo com a EN 795:2012.

- Para instalação em uma superfície de concreto por meio de parafusos passantes ou âncoras mecânicas, a resistência necessária destas superfícies deve ser superior a 20MPa.

- O ponto de ancoragem PAF 150 deve ser instalado acima do local de trabalho.

+No caso de instalar o PAF 150 numa superfície de aço,



esta deve ter uma espessura superior a 3mm, perfure dois furos de 12,5-13 mm de diâmetro espaçados a 100 5 5mm. (Fig. 3). A resistência da estrutura de aço onde o ponto de ancoragem será instalado deve ser calculada e não deve ser inferior a 12 kN. Fixe o ponto de ancoragem PAF 150 nos orifícios perfurados usando parafusos M12 de comprimento e classe de resistência adequados (Fig.4, Fig.5), em conformidade:

* Para parafusos galvanizados - classe de resistência não inferior a 8,8

* Para parafusos de aço inoxidável (A2) e aço resistente a ácidos (A4) – classe de resistência não inferior a 7.0.

Os parafusos devem ser apertados com uma chave de torque aplicando um torque não superior a 40 Nm. Aumentar o torque pode danificar a estrutura de alumínio do ponto de ancoragem PAF 150 ou quebrá-lo em caso de desnível superfície de contato (Fig.6).

+No caso de instalar o PAF 150 em estruturas de concreto, utilizar âncoras mecânicas (parafusos passantes) ou âncoras químicas de 12 mm de diâmetro. Para instalação com âncoras mecânicas e químicas, siga rigorosamente as recomendações dadas pelos fabricantes destes âncoras (profundidade de Perfuração, Diâmetro da broca, torque de ancoragem). A estrutura de concreto deve ser densa e não tem rachaduras ou lascas na superfície. A resistência mecânica do concreto deve ser superior a 20 MPa. Antes da instalação em uma estrutura de concreto, avalie a superfície quanto a irregularidades. Se encontre alguma irregularidade superior a 2 mm (Fig.9) na linha de instalação do ponto de ancoragem, use uma almofada especial de borracha EPDM para reduzir as tensões na estrutura de alumínio do ponto de ancoragem (Fig. 10). No caso de um pequeno desnível, a almofada de borracha não é necessária. Faça dois furos com 12 mm de diâmetro e uma profundidade de cerca de 120 mm, Espaçamento de 100 5 5 mm (Fig.11). Fixadores, como âncoras, devem ser colocados em tais orifícios com um martelo (de acordo com as instruções para a instalação de âncoras) (Fig.12). As âncoras devem ser apertadas com uma chave de torque com um valor de torque especificado pelo fabricante (geralmente 40 Nm) (Fig.13).

LIGAGEM DO EQUIPAMENTO DE PROTEÇÃO CONTRA QUEDAS DE ALTURA AO PAF 150;

O equipamento de proteção individual deve ser ligado ao PAF 150 apenas por meio de mosquetões em conformidade com a norma EN362. Esse sistema deve ser conectado ao PAF 150 de forma que a função de qualquer componente do sistema não seja afetada ou interfira na função de qualquer outro.(Fig. 2).

INSTRUÇÕES GERAIS DE UTILIZAÇÃO:

- O ponto de ancoragem PAF 150 deve ser usado de acordo com os manuais de instruções para equipamentos de proteção individual contra quedas e as normas: EN 361-Arnês de corpo inteiro / EN352-3; EN355; EN360-Equipamento de proteção contra quedas / EN362-Conectores / EN 795 - pontos de ancoragem. // - O EPI deve ser utilizado apenas

por pessoal treinado a esse respeito. // - O EPI não deve ser usado por uma pessoa com uma condição médica que possa afetar a segurança do usuário do equipamento em uso normal e de emergência. // - Elaborar um plano de resgate a ser implementado quando necessário. // - É proibido fazer alterações ou adições ao equipamento sem o consentimento prévio por escrito do fabricante. // - Qualquer reparação deve ser realizada apenas pelo fabricante do equipamento ou pelo seu representante autorizado. // - O EPI não deve ser utilizado para qualquer outra finalidade que não a pretendida. // - O EPI fornece proteção individual e deve ser usado por apenas uma pessoa. // - Antes de cada uso, certifique-se de que todas as partes do sistema de parada de queda estejam funcionando corretamente. Examine periodicamente as conexões e o ajuste dos componentes do equipamento para evitar que se soltem acidentalmente ou se desconectem. // - É proibido usar uma combinação de equipamentos em que a função de qualquer elemento seja afetada ou interfira na função de qualquer outro. // - Antes de cada uso do equipamento de proteção individual, uma verificação de pré-uso deve ser realizada para garantir que esteja em boas condições e funcionando corretamente. // - Inspeccione todos os elementos acessíveis do equipamento quanto a danos, desgaste excessivo, corrosão, abrasão, corte ou mau funcionamento. Em dispositivos individuais, preste atenção especial a: * Arreios e dispositivos de posicionamento de trabalho: fivelas, elementos de regulação, pontos de engate(fivelas), correias, costuras, fivelas de cinto; * absorvedores de energia: laços de fixação, correias, costuras, carcaça, conectores; * lingas e guias têxteis: corda, laços, dedais, conectores, peças de regulação, emendas; * Lingas e guias de aço: corda, arames, braçadeiras, laços, guarda-cabos, conectores, peças de regulação; * Dispositivos anti-queda de tipo Retrátil: Corda de segurança ou correa, retractor e mecanismo de bloqueio para o seu correto funcionamento, alojamento, absorvedor de energia, conectores; * os anti-queda de tipo guiado: corpo, guia adequada, mecanismo de bloqueio para o seu correto funcionamento, rolos, parafusos e rebites, conectores, absorvedor de energia; * Conectores (mosquetões): corpo de suporte, rebites, catraca principal, funcionalidade do mecanismo de bloqueio. **GARANTIA:** O fabricante dá uma garantia de 12 meses a partir da data de compra do dispositivo. Se um defeito for encontrado em qualquer peça, a garantia e o período de garantia desta peça são estendidos pelo tempo de reparo e eliminação efetiva do defeito encontrado. A garantia cobre: defeitos no material, defeitos estruturais e defeitos do revestimento anticorrosivo. Para manter a garantia, é necessário seguir os procedimentos de inspeção periódica especificados na seção **TEMPO DE USO E MANUTENÇÃO** deste manual. **VIDA ÚTIL:** O equipamento pode ser utilizado durante 10 anos, contados desde a primeira utilização, mais 2 anos de armazenamento prévio.



Questo manuale spiega come utilizzare correttamente l'attrezzatura. Vengono presentati solo alcuni usi e tecniche. I segnali di avvertimento ti informano di alcuni potenziali rischi legati all'uso della tua attrezzatura. Le attività in quota comportano rischi gravi non descritti nel presente manuale, in cui ciascun utente è responsabile della gestione di tali rischi, della loro sicurezza, delle loro azioni e delle relative conseguenze. Se non si accetta questo o non si comprende questo manuale, non utilizzare l'apparecchiatura. Contatta Accessus se hai dubbi o difficoltà di comprensione. La dichiarazione di conformità è reperibile al seguente link: www.accessusgroup.com

DESCRIZIONE: Il punto di ancoraggio PAF 150 è un dispositivo di ancoraggio di tipo A secondo EN 795 ed è progettato per la protezione di una singola persona. Può essere utilizzato solo come dispositivo di protezione individuale (DPI) che protegge un utente da una caduta da un'altezza e non può essere utilizzato per sollevare carichi. Il dispositivo è realizzato in lega di alluminio utilizzando la tecnica di pressofusione. Secondo EN 795: 2012 tipo A, la resistenza di questo punto è di almeno 12 kN in qualsiasi direzione. (Fico.7). Il carico massimo che può essere trasmesso in servizio dal dispositivo alla costruzione statica è di 9 kN. Questa è la forza effettiva che il punto di ancoraggio trasferisce alla struttura a cui è collegato quando si verifica una caduta. Se il dispositivo è utilizzato come parte di un sistema di arresto caduta, l'utente deve essere dotato di un elemento che limita le forze dinamiche massime applicate all'utente durante l'arresto di una caduta a un massimo di 6 kN.

Per le dimensioni generali del PAF 150, vedere Fig.1.

NOMENCLATURA

- 1-Leggere il manuale di istruzioni
- 2-Riferimento
- 3-Produttore: ACCESUS
- 4-Data di fabbricazione: mese / anno
- 5-Lotto
- 6-Capacità massima dell'utente: 1 persona
- 7-Numero di serie
- 8-Normativa: EN-795, Tipo A

TEMPO DI UTILIZZO E MANUTENZIONE: Il tempo massimo di utilizzo dei dispositivi che funzionano correttamente è illimitato. Il dispositivo deve essere rimosso dall'uso immediatamente e distrutto se è stato utilizzato per fermare una caduta o se ci sono dubbi sul suo funzionamento. **NOTA:** Il tempo massimo di utilizzo del dispositivo dipende dall'intensità e dall'ambiente di utilizzo. Se il dispositivo viene utilizzato in condizioni gravi, esposto a frequenti contatti con acqua, spigoli vivi, sostanze corrosive e/o temperature estreme, potrebbe essere necessario rimuovere il dispositivo dopo un singolo uso.

Ispezioni periodiche:

Almeno una volta all'anno, dopo ogni 12 mesi di utilizzo, è necessario effettuare un'ispezione periodica dettagliata del dispositivo. L'ispezione periodica deve essere effettuata dal fabbricante o da un agente da lui autorizzato con le compe-

tenze appropriate, addestrato ad effettuare ispezioni di tali apparecchiature. Dopo 5 anni di utilizzo, si raccomanda che il produttore dell'apparecchiatura o un'entità autorizzata dal produttore conduca ispezioni periodiche per condurre tali ispezioni. Prima di ogni utilizzo del sistema, verificare se la data della successiva ispezione non è scaduta. Non utilizzare il dispositivo dopo questa data. Prima di ogni utilizzo del sistema, controllare visivamente l'integrità e le condizioni tecniche del sistema. Se viene rilevato un difetto o una mancanza di integrità, non utilizzare il punto di ancoraggio. In caso di dubbi sull'uso dell'apparecchiatura, contattare il produttore e non riparare mai l'apparecchiatura da soli. Un sistema che è stato utilizzato per fermare una caduta dovrebbe essere rimosso dall'uso immediatamente. Il sistema che è stato utilizzato per fermare una caduta può essere ammesso per un nuovo utilizzo dopo un'ispezione dettagliata da parte del produttore o di un servizio autorizzato. Quando si utilizza il sistema, prestare particolare attenzione ai rischi che influenzano il funzionamento del dispositivo di protezione o la sicurezza dell'utente e, in particolare, la torsione e il movimento della corda su spigoli vivi, cadute oscillatorie, elettricità, influenza di temperature estreme, danni all'apparecchiatura, influenza negativa di fattori ambientali, sostanze chimiche e inquinamento. Non modificare e / o riparare i componenti del sistema o sostituirli con pezzi di ricambio non originali. Si consiglia di contrassegnare il dispositivo con la data (mese e anno) della prossima data di ispezione con un'etichetta speciale (Fig.8). **ATTENZIONE:** prima del primo utilizzo segnare la data della prima revisione (data del primo utilizzo + 12 mesi). Non utilizzare il dispositivo dopo questa data.

INSTALLAZIONE: Prima di installare il punto di ancoraggio PAF 150, deve essere conservato in un luogo pulito, privo di vapori di sostanze corrosive e in condizioni che impediscono il loro danno meccanico. Tenere conto anche delle condizioni ambientali presente nel sito di installazione che può causare corrosione del punto di ancoraggio e degli elementi di fissaggio.

- L'installazione del punto di ancoraggio deve essere effettuata in conformità con le norme di fissaggio su strutture in acciaio o elementi in calcestruzzo. Quando si fissa su superfici metalliche, utilizzare bulloni M12 di qualsiasi lunghezza e tensione nominale non inferiore a A2 / 70. Quando si fissa su superfici in calcestruzzo, utilizzare bulloni M12 o ancoraggi chimici M12.
- L'installazione con l'uso di ancore deve essere effettuata secondo le linee guida specificate dal produttore di questi elementi.
- Seguire le regole generali per l'uso di dispositivi di protezione individuale contro le cadute secondo EN 795: 2012.
- Per l'installazione su una superficie di calcestruzzo mediante bulloni passanti o ancoraggi meccanici, la resistenza richiesta di queste superfici dovrebbe essere maggiore di 20Mpa.
- Il punto di ancoraggio PAF 150 deve essere installato sopra il posto di lavoro.



IT

+In caso di installazione del PAF 150 su una superficie in acciaio, questo deve avere uno spessore superiore a 3mm. Praticare due fori di 12,5-13 mm di diametro distanziati a 100±5mm. (Fig. 3). La resistenza della struttura in acciaio in cui deve essere installato il punto di ancoraggio deve essere calcolata e non deve essere inferiore a 12 kN. Fissare il punto di ancoraggio PAF 150 nei fori praticati utilizzando bulloni M12 di lunghezza e classe di resistenza adeguate (Fig.4, Fig.5), di conseguenza: * Per bulloni zincati - classe di resistenza non inferiore a 8,8 / * Per bulloni in acciaio inossidabile (A2) e acciaio resistente agli acidi (A4)-classe di resistenza non inferiore a 70.

I bulloni devono essere serrati con una chiave dinamometrica applicando una coppia non superiore a 40 Nm. L'aumento della coppia può danneggiare la struttura in alluminio del punto di ancoraggio PAF 150 o romperlo in caso di irregolarità superficie di contatto (Fig.6).

+In caso di installazione del PAF 150 in strutture in calcestruzzo, utilizzare ancoraggi meccanici (tramite bulloni) o ancoraggi chimici di 12 mm di diametro. Per l'installazione con ancoraggi meccanici e chimici, seguire rigorosamente le raccomandazioni fornite dai produttori di questi ancore (profondità di foratura, diametro della punta, coppia di ancoraggio). La struttura in calcestruzzo deve essere denso e non hanno crepe o scheggiature sulla superficie. La resistenza meccanica del calcestruzzo dovrebbe essere più alta a 20 MPa. Prima dell'installazione su una struttura in calcestruzzo, valutare la superficie per le irregolarità. Si individuare eventuali irregolarità superiori a 2 mm (Fig.9) nella linea di installazione del punto di ancoraggio, utilizzare uno speciale cuscinetto in gomma EPDM per ridurre le sollecitazioni sulla struttura in alluminio del punto di ancoraggio (Fig. 10). In caso di piccole irregolarità il pad in gomma non è necessario. Praticare due fori di 12 mm di diametro e una profondità di circa 120 mm, distanziati di 100±5 mm (Fig.11). Gli elementi di fissaggio, come gli ancoraggi, devono essere posizionati in tali fori con un martello (secondo le istruzioni per l'installazione degli ancoraggi) (Fig.12). Gli ancoraggi devono essere serrati con una chiave dinamometrica con un valore di coppia specificato dal costruttore (solitamente 40 Nm) (Fig.13).

FISSAGGIO DEL DISPOSITIVO DI PROTEZIONE CONTRO LE CADUTE DALL'ALTO AL PAF 150:

I dispositivi di protezione individuale devono essere collegati al PAF 150 solo per mezzo di moschettoni secondo la norma EN362. Tale sistema deve essere collegato al PAF 150 in modo tale che la funzione di qualsiasi componente del sistema non sia influenzata o interferisca con la funzione di qualsiasi altro.(Fico. 2).

ISTRUZIONI GENERALI PER L'USO:

- Il punto di ancoraggio PAF 150 deve essere utilizzato in conformità ai manuali di istruzioni per i dispositivi di protezione anticaduta personali e alle norme: EN 361-Imbracatura completa / EN352-3; EN355; EN360 - Dispositivi di protezione anticaduta / EN362-Connettori / EN 795-Punti di ancoraggio // - I DPI devono essere utilizzati solo da

personale qualificato. // - I DPI non devono essere utilizzati da una persona con una condizione medica che possa compromettere la sicurezza dell'utilizzatore dell'apparecchiatura in caso di uso normale e di emergenza. // - Sviluppate un piano di salvataggio da attuare quando necessario. //

- È vietato apportare modifiche o aggiunte all'apparecchiatura senza il preventivo consenso scritto del produttore. //

- Eventuali riparazioni devono essere eseguite solo dal produttore dell'apparecchiatura o dal suo rappresentante autorizzato. //

- Il DPI non sarà utilizzato per scopi diversi da quello previsto. // - I DPI forniscono protezione individuale e devono essere utilizzati da una sola persona. //

- Prima di ogni utilizzo, assicurarsi che tutte le parti del sistema di arresto caduta funzionino correttamente. Esaminare periodicamente le connessioni e la regolazione dei componenti dell'apparecchiatura per evitare allentamenti o disconnessioni accidentali. // - È vietato utilizzare una combinazione di apparecchiature in cui la funzione di qualsiasi elemento è influenzata o interferisce con la funzione di qualsiasi altro. //

// - Prima di ogni utilizzo dei dispositivi di protezione individuale, è necessario effettuare un controllo preliminare all'uso per verificare che siano in buone condizioni e funzionino correttamente. //

- Ispezionare tutte le attrezzature accessibili per danni, usura eccessiva, corrosione, abrasione, taglio o malfunzionamento. Nei singoli dispositivi, prestare particolare attenzione a:

* Imbracature e dispositivi di posizionamento del lavoro: fibbie, elementi di regolazione, punti di aggancio (fibbie), fettucce, cuciture, fibbie per cinture; * Assorbitori di energia: anelli di fissaggio, cinghie, cuciture, alloggiamento, connettori; * Imbracature e guide tessili: corda, anelli, ditali, connettori, parti di regolazione, giunzioni; * Imbracature e guide in acciaio: funi, fili, morsetti, anelli, protezioni terminali, connettori, parti di regolazione; * Scaricatori di caduta di tipo retrattile: corda o fettuccia di sicurezza, riavvolgitore e meccanismo di bloccaggio per il corretto funzionamento, alloggiamento, assorbitore di energia, connettori; * Scaricatori di caduta di tipo guidato: corpo, guida adatta, meccanismo di bloccaggio per il corretto funzionamento, rulli, bulloni e rivetti, connettori, assorbitore di energia; * Connettori (moschettoni): corpo portante, rivetti, cricchetto principale, funzionalità del meccanismo di bloccaggio.

GARANTIRE; Il produttore concede una garanzia di 12 mesi dalla data di acquisto del dispositivo. Se si riscontra un difetto in qualsiasi parte, la garanzia e il periodo di garanzia di questa parte vengono estesi al momento della riparazione e dell'effettiva rimozione del difetto riscontrato. La garanzia copre: difetti materiali, difetti strutturali e difetti del rivestimento anticorrosione. Per mantenere la garanzia, è necessario seguire le procedure di ispezione periodiche specificate nella sezione **TEMPO DI UTILIZZO E MANUTENZIONE** di questo manuale.

VITA UTILE; L'apparecchiatura può essere utilizzata per 10 anni, contati dal primo utilizzo, più 2 anni di precedente stoccaggio.



In diesem Handbuch wird erläutert, wie Sie Ihre Ausrüstung richtig verwenden. Es werden nur einige Verwendungen und Techniken vorgestellt. Die Warnschilder informieren Sie über einige potenzielle Risiken im Zusammenhang mit der Verwendung Ihrer Ausrüstung. Tätigkeiten in der Höhe bergen schwerwiegende Risiken, die nicht in diesem Handbuch beschrieben sind, in dem jeder Benutzer für das Management solcher Risiken, ihre Sicherheit, ihre Handlungen und die daraus resultierenden Folgen verantwortlich ist. Wenn Sie dies nicht akzeptieren oder dieses Handbuch nicht verstehen, verwenden Sie das Gerät nicht. Wenden Sie sich an Accessus, wenn Sie Zweifel oder Verständnisschwierigkeiten haben. Die Konformitätserklärung finden Sie unter folgendem Link: www.accessusgroup.com

BESCHREIBUNG

Der Anschlagpunkt PAF 150 ist eine Anschlagvorrichtung vom Typ A nach EN 795 und dient zum Schutz einer einzelnen Person. Es kann nur als persönliche Schutzausrüstung (PSA) verwendet werden, die einen Benutzer vor einem Sturz aus großer Höhe schützt und nicht zum Heben von Lasten verwendet werden kann. Das Gerät besteht aus einer Aluminiumlegierung in Druckgusstechnik. Gemäß EN 795:2012 Typ A beträgt der Widerstand dieses Punktes in jeder Richtung mindestens 12 kN. (Abb.7). Die maximale Last, die im Betrieb vom Gerät auf die statische Konstruktion übertragen werden kann, beträgt 9 kN. Dies ist die tatsächliche Kraft, die der Anschlagpunkt auf die Struktur überträgt, an der er befestigt ist, wenn ein Sturz auftritt. Wenn das Gerät als Teil eines Absturzicherungssystems verwendet wird, muss der Benutzer mit einem Element ausgestattet sein, das die maximalen dynamischen Kräfte, die auf den Benutzer ausgeübt werden, während ein Sturz gestoppt wird, auf maximal 6 kN begrenzt.

Für die allgemeinen Abmessungen des PAF 150 siehe Abb.1.

NOMENKLATUR

- 1- Lesen Sie die Bedienungsanleitung
- 2- Referenz
- 3- Hersteller: ACCESSUS
- 4- Herstellungsdatum: Monat / Jahr
- 5- Los
- 6- Maximale Benutzerkapazität: 1 Person
- 7- Seriennummer
- 8- Vorschriften: EN-795, Typ A

ZEIT DER NUTZUNG UND WARTUNG

Die maximale Nutzungsdauer der Geräte, die sie funktionieren korrekt ist unbegrenzt. Das Gerät sollte sofort außer Betrieb genommen und zerstört werden, wenn es verwendet wurde, um einen Sturz zu stoppen, oder wenn Zweifel an seiner Funktionsweise bestehen. **HINWEIS:** Die maximale Nutzungsdauer des Geräts hängt von der Intensität und der Umgebung ab. Wenn das Gerät unter schwierigen Bedingungen verwendet wird, häufigem Kontakt mit Wasser, scharfen Kanten, ätzenden Substanzen und/oder extremen Temperaturen ausgesetzt ist, kann es erforderlich sein, das Gerät nach einmaligem Gebrauch zu entfernen.

Regelmäßige Inspektionen:

Mindestens einmal im Jahr, nach jeweils 12 Monaten Gebrauch, ist eine regelmäßige detaillierte Inspektion des Geräts erforderlich. Die regelmäßige Inspektion wird vom Hersteller oder einem von ihm autorisierten Vertreter mit den entspre-

chenden Fähigkeiten durchgeführt, der in der Durchführung von Inspektionen solcher Geräte geschult ist. Nach 5 Jahren Gebrauch wird empfohlen, dass der Gerätehersteller oder eine vom Hersteller autorisierte Stelle regelmäßige Inspektionen durchführt, um solche Inspektionen durchzuführen. Überprüfen Sie vor jedem Einsatz des Systems, ob das Datum der nächsten Inspektion nicht abgelaufen ist. Verwenden Sie das Gerät nach diesem Datum nicht mehr. Überprüfen Sie vor jedem Gebrauch des Systems visuell die Integrität und den technischen Zustand des Systems. Wenn ein Defekt oder ein Mangel an Integrität festgestellt wird, verwenden Sie den Ankerpunkt nicht. Wenn Sie Zweifel an der Verwendung des Geräts haben, wenden Sie sich an den Hersteller und reparieren Sie das Gerät niemals selbst. Ein System, das zum Stoppen eines Sturzes verwendet wurde, sollte sofort außer Betrieb genommen werden. Das System, das zum Stoppen eines Sturzes verwendet wurde, kann nach einer eingehenden Inspektion durch den Hersteller oder einen autorisierten Service wieder zur Verwendung zugelassen werden. Achten Sie bei der Verwendung des Systems besonders auf die Risiken, die den Betrieb der Schutzausrüstung oder die Sicherheit des Benutzers beeinträchtigen, insbesondere Verdrehen und Bewegen des Seils an scharfen Kanten, Schwingungstropfen, Elektrizität, Einfluss extremer Temperaturen, Beschädigung der Ausrüstung, negativer Einfluss von Umweltfaktoren, Chemikalien und Verschmutzung. Systemkomponenten nicht modifizieren und/oder reparieren oder durch nicht originale Ersatzteile ersetzen. Es wird empfohlen, das Gerät mit dem Datum (Monat und Jahr) des nächsten Inspektionstermins mit einem speziellen Etikett zu kennzeichnen (Abb.8). **ACHTUNG:** Markieren Sie vor der ersten Verwendung das Datum der ersten Revision (Datum der ersten Verwendung + 12 Monate). Verwenden Sie das Gerät nach diesem Datum nicht mehr.

INSTALLATION

Vor dem Einbau des Ankerpunkts PAF 150 muss dieser an einem sauberen Ort ohne Dämpfe von Substanzen gelagert werden korrosiv und unter Bedingungen, die ihre mechanische Beschädigung verhindern. Berücksichtigen Sie auch die Umgebungsbedingungen am Installationsort vorhanden, was zu Korrosion des Verankerungspunktes und der Befestigungselemente führen kann.

- Die Montage des Anschlagpunkts muss gemäß den Befestigungsnormen an Stahlkonstruktionen oder Betonenelementen erfolgen. Verwenden Sie bei der Befestigung auf Metalloberflächen M12-Schrauben beliebiger Länge und nennspannung nicht weniger als A2/70. Verwenden Sie bei der Befestigung auf Betonoberflächen M12-Durchgangsschrauben oder chemische M12-Anker.
- Die Installation unter Verwendung von Ankern muss gemäß den vom Hersteller dieser Elemente angegebenen Richtlinien durchgeführt werden.
- Befolgen Sie die allgemeinen Regeln für die Verwendung von persönlicher Schutzausrüstung gegen Absturz gemäß EN 795:2012.
- Für die Montage auf einer Betonoberfläche mittels Durchgangsschrauben oder mechanischen Ankern, der Widerstand erforderlich für diese Oberflächen sollte größer als 20Mpa sein.
- Der Anschlagpunkt PAF 150 muss über dem Arbeitsplatz installiert werden.



+Bei der Installation des PAF 150 auf einer Stahloberfläche muss diese eine Dicke von mehr als 3 mm haben. Bohren Sie zwei Löcher mit einem Durchmesser von 12,5-13 mm im Abstand von 100±5 mm. (Abb. 3). Die Festigkeit der Stahlkonstruktion, an der der Anschlagpunkt installiert werden soll, muss berechnet werden und darf nicht weniger als 12 kN betragen. Befestigen Sie den Ankerpunkt PAF 150 mit M12-Schrauben geeigneter Länge und Festigkeitsklasse in den Bohrlöchern (Abb. 4, Abb. 5), entsprechend: * Für verzinkte Schrauben - Festigkeitsklasse nicht weniger als 8,8 / * Für Schrauben aus Edelstahl (A2) und säurebeständigem Stahl (A4) - Festigkeitsklasse nicht weniger als 70.

Die Schrauben müssen mit einem Drehmomentschlüssel angezogen werden, der ein Drehmoment von höchstens 40 Nm aufbringt. Eine Erhöhung des Drehmoments kann die Aluminiumstruktur des Anschlagpunkts PAF 150 beschädigen oder bei unebener Kontaktoberfläche brechen (Abb. 6).

+Bei der Installation des PAF 150 in Betonkonstruktionen mechanische Anker (Durchgangsschrauben) oder chemische Anker mit einem Durchmesser von 12 mm verwenden. Befolgen Sie bei der Installation mit mechanischen und chemischen Ankern unbedingt die Empfehlungen der Hersteller dieser Ankeranker (Bohrtiefe, Bohrerdurchmesser, Ankerdrehmoment). Die Betonstruktur muss dicht und ohne Risse oder Spalte auf der Oberfläche. Die mechanische Festigkeit von Beton sollte höher sein bis 20 MPa. Vor der Installation auf einer Betonkonstruktion die Oberfläche auf Unregelmäßigkeiten untersuchen. Ja finden Sie Unregelmäßigkeiten größer als 2 mm (Abb. 9) verwenden Sie in der Installationslinie des Anschlagpunkts eine spezielle EPDM-Gummiauflage, um die Belastungen der Aluminiumstruktur des Anschlagpunkts zu verringern (Abb. 10). Bei kleinen Unebenheiten ist die Gummiauflage nicht erforderlich. Bohren Sie zwei Löcher mit einem Durchmesser von 12 mm und einer Tiefe von etwa 120 mm im Abstand von 100±5 mm (Abb. 11). Befestigungselemente wie Anker sollten mit einem Hammer in solche Löcher eingesetzt werden (gemäß den Anweisungen für die Installation von Ankern) (Abb. 12). Die Anker müssen mit einem Drehmomentschlüssel mit einem vom Hersteller angegebenen Drehmomentwert (normalerweise 40 Nm) angezogen werden (Abb. 13).

BEFESTIGUNG DER SCHUTZAUSRÜSTUNG GEGEN ABSTURZ AUS DER HÖHE AM PAF 150

Persönliche Schutzausrüstung darf nur mit Karabinern gemäß der Norm EN362 an den PAF 150 angeschlossen werden. Ein solches System muss so an den PAF 150 angeschlossen werden, dass die Funktion einer Komponente des Systems nicht beeinträchtigt wird oder die Funktion einer anderen beeinträchtigt (Abb. 2).

ALLGEMEINE GEBRAUCHSANWEISUNG

- Der Anschlagpunkt PAF 150 muss in Übereinstimmung mit den Bedienungsanleitungen für persönliche Schutzausrüstung gegen Absturz und den Normen verwendet werden: EN 361 - Ganzkörpergurt / EN352-3; EN355; EN360 - Absturzsicherungsausrüstung / EN362 - Steckverbinder / EN 795 - Anschlagpunkte // - PSA sollte diesbezüglich nur von geschultem Personal verwendet werden. // - PSA sollte nicht von einer Person mit einer Erkrankung verwendet werden, die die Sicherheit des Benutzers der Ausrüstung im normalen

Gebrauch und im Notfall beeinträchtigen kann. // - Entwickeln Sie einen Rettungsplan, der bei Bedarf umgesetzt werden soll. // - Es ist verboten, ohne vorherige schriftliche Zustimmung des Herstellers Änderungen oder Ergänzungen an den Geräten vorzunehmen. // - Reparaturen dürfen nur vom Gerätehersteller oder seinem autorisierten Vertreter durchgeführt werden. // - Die PSA wird nicht für einen anderen als den vorgesehenen Zweck verwendet. // - PSA bietet individuellen Schutz und sollte nur von einer Person verwendet werden. // - Stellen Sie vor jedem Gebrauch sicher, dass alle Teile des Auffangsystems ordnungsgemäß funktionieren. Überprüfen Sie regelmäßig die Anschlüsse und Einstellungen der Gerätekomponenten, um ein versehentliches Lösen oder Trennen zu verhindern. // - Es ist verboten, eine Kombination von Geräten zu verwenden, bei denen die Funktion eines Elements beeinträchtigt wird oder die Funktion eines anderen beeinträchtigt. // - Vor jedem Gebrauch der persönlichen Schutzausrüstung sollte eine Überprüfung vor dem Gebrauch durchgeführt werden, um sicherzustellen, dass sie in gutem Zustand ist und ordnungsgemäß funktioniert. // - Alle zugänglichen Ausrüstungsgegenstände auf Beschädigungen, übermäßigen Verschleiß, Korrosion, Abrieb, Schnitt oder Fehlfunktionen untersuchen. Achten Sie bei einzelnen Geräten besonders auf: * Gurte und Arbeitspositioniervorrichtungen: Schnallen, Regulierelemente, Anhängpunkte (Schnallen), Gurtband, Nähte, Gürtelschnallen; * Energieabsorber: Befestigungsschlaufen, Gurte, Nähte, Gehäuse, Verbinder; * Anschlagmittel und Textilführungen: Seil, Schlaufen, Kauschen, Verbinder, Regulierteile, Spielröhre; * Stahlschlingen und -führungen: Seil, Drähte, Klemmen, Schlaufen, Endschutz, Verbinder, Regulierstücke; * Einziehbare Absturzsicherungen: Sicherungsseil oder Gurtband, Retraktor und Verriegelungsmechanismus für den ordnungsgemäßen Betrieb, Gehäuse, Falldämpfer, Verbinder; * Geführte Absturzsicherungen: Körper, geeignete Führung, Verriegelungsmechanismus für den ordnungsgemäßen Betrieb, Rollen, Bolzen und Niete, Verbinder, Falldämpfer; * Verbinder (Karabiner): tragender Körper, Niete, Haupttrast, Funktionalität des Verriegelungsmechanismus.

GARANTIEREN

Der Hersteller gewährt eine 12-monatige Garantie ab Kaufdatum des Gerätes. Wird an einem Teil ein Mangel festgestellt, verlängert sich die Garantie- und Gewährleistungsfrist dieses Teils um den Zeitpunkt der Reparatur und wirksamen Beseitigung des festgestellten Mangels. Die Garantie umfasst: Materialfehler, strukturelle Mängel und Mängel der Korrosionsschutzbeschichtung. Um die Garantie aufrechtzuerhalten, ist es notwendig, die regelmäßigen Inspektionsverfahren zu befolgen, die im Abschnitt **ZEIT DER NUTZUNG UND WARTUNG** dieses Handbuchs angegeben sind.

NUTZUNGSDAUER

Das Gerät kann 10 Jahre lang verwendet werden, gerechnet ab der ersten Verwendung, plus 2 Jahre vorherige Lagerung.



In deze handleiding wordt uitgelegd hoe u uw apparaat goed kunt gebruiken. Er worden slechts enkele toepassingen en technieken gepresenteerd. De waarschuwingsborden informeren u over enkele mogelijke risico's in verband met het gebruik van uw apparaat. Activiteiten op hoogte brengen ernstige risico's met zich mee die niet in deze handleiding zijn beschreven, waarin elke gebruiker verantwoordelijk is voor het beheer van dergelijke risico's, hun veiligheid, hun acties en de gevolgen daarvan. Als u dit niet accepteert of deze handleiding niet begrijpt, gebruik de apparatuur dan niet. Neem contact op met ACCESS als u twijfelt of moeite heeft met begrijpen. De conformiteitsverklaring is te vinden op de volgende link: www.accessgroup.com

BESCHRIJVING

Het ankerpunt PAF 150 is een type A ankerinrichting volgens EN 795 en is ontworpen voor de bescherming van één persoon. Het kan alleen worden gebruikt als persoonlijke beschermingsmiddelen (PBM) die een gebruiker beschermen tegen een val van een hoogte en niet kunnen worden gebruikt om lasten op te tillen. Het apparaat is gemaakt van aluminiumlegering met behulp van de spuitgiettechniek. Volgens EN 795: 2012 type A is de weerstand van dit punt ten minste 12 kN in elke richting. (Fig.7). De maximale belasting die tijdens het gebruik van het apparaat naar de statische constructie kan worden overgedragen, bedraagt 9 kN. Dit is de werkelijke kracht die het ankerpunt overdraagt aan de structuur waaraan het is bevestigd wanneer er een val optreedt. Als de inrichting wordt gebruikt als onderdeel van een valstopsysteem, moet de gebruiker zijn uitgerust met een element dat de maximale dynamische krachten beperkt die op de gebruiker worden uitgeoefend bij het stoppen van een val tot maximaal 6 kN.

Voor de algemene afmetingen van de PAF 150, zie Fig.1.

NOMENCLATUUR

1- Lees de handleiding

2-referentie

3-fabrikant: ACCESSUS

4-fabricagedatum: maand / jaar

5-Lot

6-Maximale gebruikerscapaciteit: 1 persoon

7-serienummer

8-voorschriften: EN-795, Type A

TIJD VAN GEBRUIK EN ONDERHOUD

De maximale gebruiksduur van de apparaten die ze werken correct is onbeperkt. Het apparaat moet onmiddellijk uit gebruik worden genomen en worden vernietigd als het is gebruikt om een val te stoppen of als er twijfels zijn over de werking ervan. Opmerking: de maximale gebruiksduur van het apparaat is afhankelijk van de intensiteit en de gebruiksomgeving. Als het apparaat wordt gebruikt onder zware omstandigheden, blootgesteld aan frequent contact met water, scherpe randen, corrosieve stoffen en/of extreme temperaturen, kan het nodig zijn om het apparaat na eenmalig gebruik te verwijderen.

Periodieke inspecties:

Ten minste eenmaal per jaar, na elke 12 maanden gebruik, is het noodzakelijk om een periodieke gedetailleerde

inspectie van het apparaat uit te voeren. De periodieke keuring wordt uitgevoerd door de fabrikant of een door hem gemachtigde agent die over de nodige vaardigheden beschikt en is opgeleid in het uitvoeren van keuringen van dergelijke apparatuur. Na 5 jaar gebruik wordt aanbevolen dat de fabrikant van de apparatuur of een door de fabrikant gemachtigde entiteit periodieke inspecties uitvoert om dergelijke inspecties uit te voeren. Controleer vóór elk gebruik van het systeem of de datum van de volgende inspectie niet is verstreken. Gebruik het apparaat niet meer na deze datum. Controleer vóór elk gebruik van het systeem visueel de integriteit en de technische toestand van het systeem. Als er een defect of gebrek aan integriteit wordt gevonden, gebruik dan het ankerpunt niet. Als u twijfelt over het gebruik van de apparatuur, neem dan contact op met de fabrikant en repareer de apparatuur nooit zelf. Een systeem dat is gebruikt om een val te stoppen, moet onmiddellijk uit gebruik worden genomen. Het systeem dat is gebruikt om een val te stoppen, kan opnieuw worden toegelaten voor gebruik na een gedetailleerde inspectie door de fabrikant of een geautoriseerde service. Let bij het gebruik van het systeem vooral op de risico's die van invloed zijn op de werking van de beschermingsmiddelen of de veiligheid van de gebruiker en in het bijzonder op het draaien en bewegen van het touw aan scherpe randen, schommelende druppels, elektriciteit, invloed van extreme temperaturen, schade aan de apparatuur, negatieve invloed van omgevingsfactoren, chemicaliën en vervuiling. Wijzig en/of repareer geen systeemcomponenten of vervang ze niet door niet-originele reserveonderdelen. Het wordt aanbevolen het apparaat te markeren met de datum (maand en jaar) van de volgende inspectiedatum met een speciaal label (Fig.8). Let op: markeer vóór het eerste gebruik de datum van de eerste herziening (Datum van het eerste gebruik + 12 maanden). Gebruik het apparaat niet meer na deze datum.

INSTALLATIE

Voordat het ankerpunt PAF 150 wordt geïnstalleerd, moet het op een schone plaats worden opgeslagen, vrij van dampen van stoffen corrosief en in omstandigheden die hun mechanische schade voorkomen. Houd ook rekening met de omgevingsomstandigheden aanwezig op de installatieplaats die corrosie van het ankerpunt en de bevestigingsmiddelen kan veroorzaken.

- De installatie van het ankerpunt moet worden uitgevoerd in overeenstemming met de bevestigingsnormen op staalconstructies of betonnen elementen. Gebruik bij bevestiging op metalen oppervlakken M12-bouten van elke lengte en voltageclassificatie niet minder dan A2 / 70. Gebruik bij bevestiging op betonnen oppervlakken M12 door bouten of M12 chemische ankers.

- Installatie met het gebruik van ankers moet worden uitgevoerd volgens de richtlijnen gespecificeerd door de fabrikant van deze elementen.

- Volg de algemene regels voor het gebruik van persoonlijke beschermingsmiddelen tegen vallen volgens EN 795: 2012.

- Voor installatie op een betonnen oppervlak door middel van bouten of mechanische ankers, de weerstand vereist van deze oppervlakken moet groter zijn dan 20MPa.



- Het ankerpunt PAF 150 moet boven de werkplek worden geïnstalleerd.

+Bij installatie van de PAF 150 op een staaloppervlak moet deze een dikte hebben van meer dan 3 mm. Boor twee gaten met een diameter van 12,5-13 mm met een afstand van 100±5 mm. (Fig. 3). De sterkte van de staalconstructie waar het ankerpunt moet worden aangebracht, moet worden berekend en mag niet minder dan 12 kN bedragen. Bevestig het ankerpunt PAF 150 in de geboorde gaten met behulp van M12-bouten van geschikte lengte-en sterkteklasse (Fig.4, Fig.5), dienovereenkomstig: * voor gegalvaniseerde bouten-sterkteklasse niet minder dan 8,8 / * voor roestvrij staal (A2) en zuurbestendig staal (A4) bouten-sterkteklasse niet minder dan 70.

De bouten moeten worden vastgedraaid met een mommentsleutel met een koppel van niet meer dan 40 Nm. Het verhogen van het koppel kan de aluminiumstructuur van het ankerpunt PAF 150 beschadigen of breken in geval van ongelijk contactoppervlak (Fig.6).

+Gebruik bij de installatie van de PAF 150 in betonconstructies mechanische ankers (via bouten) of chemische ankers met een diameter van 12 mm. Voor installatie met mechanische en chemische ankers, volg strikt de aanbevelingen van de fabrikanten van deze ankers (boordiepte, boordiameter, ankerkoppel). De betonnen constructie moet dicht en hebben geen scheuren of chips op het oppervlak. De mechanische sterkte van beton moet hoger zijn tot 20 MPa. Voor de installatie op een betonnen constructie, evalueer het oppervlak op onregelmatigheden. Bevestigend elke onregelmatigheid groter dan 2 mm (Fig.9) gebruik in de installatielijn van het ankerpunt een speciaal EPDM-rubberstokkussen om de spanningen op de aluminiumstructuur van het ankerpunt te verminderen (Fig. 10). Bij kleine onoffenheden is het rubberen pad niet nodig. Boor twee gaten met een diameter van 12 mm en een diepte van ongeveer 120 mm, met een afstand van 100±5 mm (Fig.11). Bevestigingsmiddelen, zoals ankers, MOETEN in dergelijke gaten worden geplaatst met een hamer (volgens de instructies voor de installatie van ankers) (Fig.12). De ankers moeten worden vastgedraaid met een mommentsleutel met een door de fabrikant opgegeven koppelwaarde (gewoonlijk 40 Nm) (Fig.13).

BEVESTIGING VAN DE BESCHERMINGSMIDDELEN TEGEN VALLEN VAN HOOGTE AAN DE PAF 150

Persoonlijke beschermingsmiddelen mogen alleen met behulp van karabijnhaken volgens de en362-norm op de PAF 150 worden aangesloten. Een dergelijk systeem moet zodanig op de PAF 150 zijn aangesloten dat de functie van een onderdeel van het systeem niet wordt beïnvloed of de functie van een ander wordt verstoord.(Fig.2).

ALGEMENE INSTRUCTIES VOOR GEBRUIK

- Het ankerpunt PAF 150 moet worden gebruikt in overeenstemming met de handleidingen voor persoonlijke valbeveiligingsapparatuur en de normen: EN 361 - full-body harnas / en352-3; en355; en360 - Valbeveiligingsapparatuur / EN362 - connectoren / EN 795 - ankerpunten // - PBM mag alleen worden gebruikt door getraind personeel in dit

verband. / PBM mag niet worden gebruikt door een persoon met een medische aandoening die de veiligheid van de gebruiker van de apparatuur bij normaal en noodgebruik kan beïnvloeden. // - Een reddingsplan opstellen dat indien nodig moet worden uitgevoerd. // - Het is verboden wijzigingen of toevoegingen aan de apparatuur aan te brengen zonder voorafgaande schriftelijke toestemming van de fabrikant. // - Eventuele reparaties mogen alleen worden uitgevoerd door de fabrikant van de apparatuur of zijn gemachtigde vertegenwoordiger. // - De PBM zal niet worden gebruikt voor een ander doel dan het beoogde. / PBM biedt individuele bescherming en mag slechts door één persoon worden gebruikt. // - Zorg er voor elk gebruik voor dat alle onderdelen van het valbeveiligingssysteem goed werken. Onderzoek periodiek de aansluitingen en aftelling van de onderdelen van de apparatuur om onbedoeld losmaken of loskoppelen te voorkomen. // - Het is verboden om een combinatie van apparatuur te gebruiken waarbij de functie van een element wordt beïnvloed of de functie van een ander belemmert. // - Voor elk gebruik van persoonlijke beschermingsmiddelen moet een controle voorafgaand aan het gebruik worden uitgevoerd om er zeker van te zijn dat deze in goede staat verkeren en naar behoren werken. // - Inspecteer alle toegankelijke items van apparatuur op schade, overmatige slijtage, corrosie, slijtage, snijden of storing. In individuele apparaten, speciale aandacht besteden aan: * harnassen en werk positionering apparaten: gespen, regulerende elementen, aankoppelpunten (gespen), singels, naden, riemgespen; * energie absorberende: bevestiging lussen, riemen, naden, behuizing, connectoren; * slingers en Textiel geleiders: touw, lussen, vingerhoedjes, connectoren, regelen delen, splitsingen; * Stalen slingers en geleiders: touw, draden, klemmen, lussen, eindbeschermers, connectoren, regulerende onderdelen; * Intrekbare valbeveiligers: veiligheidskabel of singelband, oprolmechanisme en vergrendelingsmechanisme voor een goede werking, behuizing, energieabsorber, connectoren; * geleide valbeveiligers: lichaam, geschikte gids, vergrendelingsmechanisme voor een goede werking, rollen, bouten en klinknagels, connectoren, energieabsorber; * Connectoren (carabiners): dragende behuizing, klinknagels, hoofdrollet, functionaliteit van het vergrendelingsmechanisme.

GARANDELEN

De fabrikant verleent een garantie van 12 maanden vanaf de datum van aankoop van het apparaat. Als een defect in een onderdeel wordt gevonden, wordt de garantie en garantieperiode van dit onderdeel verlengd met het moment van reparatie en effectieve verwijdering van het gevonden defect. De garantie dekt: materiële defecten, structurele defecten en defecten van de anticorrosieve coating. Om de garantie te behouden, is het noodzakelijk om de periodieke inspectieprocedures te volgen die zijn gespecificeerd in het **TUJD VAN GEBRUIK EN ONDERHOUD** van deze handleiding.

GEBRUIKSDUUR

De apparatuur kan 10 jaar worden gebruikt, gerekend vanaf het eerste gebruik, plus 2 jaar eerdere opslag.



Tässä oppaassa kerrotaan, miten laitteita käytetään oikein. Vain joitakin käyttökohtauksia ja tekniikoita on esitetty. Varoituskyltit kertovat sinulle mahdollisista riskeistä, jotka liittyvät laitteiden käyttöön. Korkealla tapahtuvaan toimintaan liittyviä vakavia riskejä, joita ei ole kuvattu tässä käsikirjassa, jossa jokainen käyttäjä on vastuussa tällaisten riskien hallinnasta, heidän turvallisuudestaan, toimistaan ja niiden seurauksista. Jos et hyväksy tätä tai et ymmärrä tätä käsikirjaa, älä käytä laitteita. Ota yhteyttä Accesukseen, jos sinulla on epäilyksiä tai vaikeuksia ymmärtää. Vaitumustennukausvakuutus löytyy seuraavasta linkistä: www.accessgroup.com

KUVAUS

PAF 150-kiinnityspiste on standardin EN 795 mukainen A-tyyppin kiinnityslaitte, joka on suunniteltu yhden henkilön suojaaksi. Sitä voidaan käyttää vain henkilönsuojaimena (PPE), joka suojaa käyttäjää putoamiselta korkealta eikä sitä voida käyttää kuormien nostamiseen. Laitte on valmistettu alumiiniseoksesta painevalutekniikalla. Standardin EN 795: 2012 tyyppi A mukaan tämän pisteen vastus on vähintään 12 kN mihin tahansa suuntaan. (Kuva. 7). Suurin kuormitus, joka voidaan siirtää käytössä laitteesta staattiseen rakenteeseen, on 9 kN. Tämä on todellinen voima, jonka ankkuripiste siirtää rakenteeseen, johon se on kiinnitetty putoamisen tapahtuessa. Jos laitetta käytetään osana putoamisenestojärjestelmää, käyttäjä on varustettava elementillä, joka rajoittaa käyttäjään kohdistuvat suurimmat dynaamiset voimat ja pysäyttää putoamisen enintään 6 kN:iin. PAF 150: n yleiset mitat, KS.Kuva. 1.

NIMIKKEISTÖ

- 1-Lue käyttöohje
- 2-voite
- 3-Valmistaja: ACCESUS
- 4-valmistuspäivä: kuukausi / vuosi
- 5-erä
- 6-suurin käyttäjäkapasiteetti: 1 henkilö
- 7-Sarjanumero
- 8-määräykset: EN-795, tyyppi A

KÄYTTÖ - JA HUOLTOAIKA

Niiden laitteiden maksimikäyttöaika, jotka ne toimivat oikein on rajoittamaton. Laitte on poistettava käytöstä välittömästi ja tuhoettava, jos sitä on käytetty putoamisen pysäyttämiseen tai jos sen toiminnasta on epäilyksiä. Huomautus: laitteen käytön enimmäisaika riippuu voimakkuudesta ja käyttöympäristöstä. Jos laitetta käytetään vaikeissa olosuhteissa, altistuen usein kosketuksiin veden, terävien reunojen, syövyttävien aineiden ja/tai äärimmäisten lämpötilojen kanssa, laite voi olla tarpeen poistaa yhden käyttökerran jälkeen.

Määräaikaistarkastukset:

Vähintään kerran vuodessa, joka 12 kuukauden käytön jälkeen, on tarpeen suorittaa laitteen määräaikainen yksityiskohtainen tarkastus. Määräaikaistarkastuksen suorittaa valmistaja tai hänen valtuuttamansa edustaja, jolla on asianmukaiset taidot ja joka on koulutettu suorittamaan tällaisten laitteiden tarkastukset. 5 vuoden käytön jälkeen on suositel-

tavaa, että laitevalmistaja tai valmistajan valtuuttama tahoo suorittaa määräaikaistarkastuksia tällaisten tarkastusten suorittamiseksi. Tarkista ennen jokaista järjestelmän käyttöä, onko seuraavan tarkastuksen päivämäärä kulunut umpeen. Älä käytä laitetta tämän päivämäärän jälkeen. Tarkista silmämääräisesti järjestelmän eheys ja tekninen kunto ennen jokaista järjestelmän käyttöä. Jos havaitaan vikoja tai eheyden puutteita, älä käytä ankkuripistettä. Jos sinulla on epäilyksiä laitteiden käytöstä, ota yhteyttä valmistajaan äläkä koskaan korjaa laitteita itse. Putoamisen pysäyttämiseen käytetty järjestelmä on poistettava käytöstä välittömästi. Putoamisen pysäyttämiseen käytetty järjestelmä voidaan ottaa uudelleen käyttöön valmistajan tai valtuutetun huollon suorittaman yksityiskohtaisen tarkastuksen jälkeen. Kun käytät järjestelmää, kiinnitä erityistä huomiota riskeihin, jotka vaikuttavat suojaointiin toimintaan tai käyttäjän turvallisuuteen, erityisesti köyden kiertymisen ja liikkumisen terävillä reunilla, värähteleviin pudotuksiin, sähköön, äärimmäisten lämpötilojen vaikutukseen, laitteiden vaurioitumiseen, ympäristötekijöiden, kemikaalien ja saastumisen negatiiviseen vaikutukseen. Älä muokkaa ja/tai korjaa järjestelmän osia tai vaihda niitä muihin kuin alkuperäisiin varaosiin. On suositeltavaa merkitä laite seuraavan tarkastuspäivän päivämäärällä (kuukausi ja vuosi) erityisellä tarralla (Kuva.8). Huomio: merkitse ennen ensimmäistä käyttöä ensimmäisen tarkistuksen päivämäärä (ensimmäisen käytön päivämäärä + 12 kuukautta). Älä käytä laitetta tämän päivämäärän jälkeen.

ASENNUS

Ennen PAF 150-kiinnityspisteen asentamista se on säilytettävä puhtaassa paikassa, ilman syövyttävien aineiden höyryjä ja olosuhteissa, jotka estävät sen mekaaniset vauriot. Ota huomioon myös asennuspaikalla olevat ympäristöolosuhteet, jotka voivat aiheuttaa ankkuripisteen ja kiinnittimien korroosiota.

- Kiinnityspisteen asennus on suoritettava teräsrakenteiden tai betonielementtien kiinnitysstandarden mukaisesti. Kun kiinnität metallipinnoille, käytä M12-pultteja, joiden pituus ja jännitysaste on vähintään A2 / 70. Kun kiinnität betonipinnoille, käytä M12-pultteja tai M12-kemiallisia ankkureita.

- Asennus ankkureiden avulla on suoritettava näiden elementtien valmistajan määrittelemien ohjeiden mukaisesti.

- Noudata EN 795:2012-standardin mukaisia yleisiä putoamissuojainten käyttöä koskevia sääntöjä.

- Asennettaessa betonipinnalle pulttien tai mekaanisten ankkureiden avulla näiden pintojen vaadittu lujuuksien on oltava suurempi kuin 20 MPa.

- PAF 150-kiinnityspiste on asennettava työpaikan yläpuolelle.

+Jos PAF 150 asennetaan teräspinnalle, sen paksuuden on oltava yli 3 mm. poraa kaksi halkaisijaltaan 12,5-13 mm: n reikä 100±5 mm: n välein. (Kuva. 3). Sen teräsrakenteen lujuus, johon kiinnityspiste asennetaan, on laskettava ja sen on oltava vähintään 12 kN. Kiinnitä PAF 150-kiinnityspiste porattuihin reikiin käyttämällä sopivan pituisia ja



lujuusluokan M12-pultteja (Kuva.4, Kuva.5), vastaavasti: * galvanoituille pultteille - lujuusluokka vähintään 8,8 / * ruostumattomalle teräkselle (A2) ja haponkestävälle teräkselle (A4) pultit-lujuusluokka vähintään 70.

Pultit on kiristettävä momenttiavaimella, jonka vääntömomentti on enintään 40 Nm. Vääntömomentin lisääminen voi vahingoittaa PAF 150-ankkuripisteen alumiinirakennetta tai rikkoo sen, jos kosketuspinta on epätasainen (Kuva.6).

+ Jos asennat PAF 150: n betonirakenteisiin, käytä mekaanisia ankkureita (pulttien läpi) tai kemiallisia ankkureita, joiden halkaisija on 12 mm. Mekaanisilla ja kemiallisilla ankkureilla asennettaessa noudata tiukasti näiden ankkureiden valmistajien antamia suosituksia (porausvyövyys, poranterän halkaisija, ankkurin vääntömomentti). Betonirakenteen tulee olla tiivis, eikä sen pinnalla saa olla halkeamia tai lastuja. Betonin mekaanisen lujuuden tulisi olla yli 20 MPa. Ennen asennusta betonirakenteeseen, arvioi pinta väärinkäytösten varalta. Jos havaitset epäsuunnollisuutta, joka on suurempi kuin 2 mm (Kuva.9) käytä ankkuripisteen asennuslinjassa erityistä EPDM-kumityynyä ankkuripisteen alumiinirakenteen rasitusten vähentämiseksi (Kuva. 10). Pienen epätasaisuuden tapauksessa kumityyny ei ole tarpeen. Poraa kaksi halkaisijaltaan 12 mm: n ja syvyydeltään noin 120 mm: n reikä± 100±5 mm: n välein (Kuva.11). Kiinnikkeet, kuten ankkurit, tulisi sijoittaa tällaisiin reikiin vasaralla (ankkureiden asennusohjeiden mukaisesti) (Kuva.12). Ankkurit on kiristettävä momenttiavaimella, jonka vääntömomentti on valmistajan määrittelemä (yleensä 40 Nm) (Kuva.13).

PUTOAMISSUOJAINTEN KIINNITYS KORKEU- DELTA PAF 150: EEN

Henkilönsuojaimet saa liittää PAF 150-laitteeseen vain EN362-standardin mukaisilla sulkurenkailla. Tällainen järjestelmä on kytkettävä PAF 150: een siten, että järjestelmän minkään osan toiminta ei vaikuta tai häiritse minkään muun toimintaa.(Kuva. 2).

YLEISET KÄYTTÖOHJEET

- PAF 150 - kiinnityspistettä on käytettävä henkilökohtaisten putoamissuojainten käyttöohjeiden ja standardien mukaisesti: EN 361-kokovartalovaljaat / EN352-3; EN355; EN360 - putoamissuojaimet / EN362 - liittimet / EN 795 - kiinnityspisteet // - henkilönsuojaimia saa käyttää vain koulutettu henkilökunta tässä suhteessa. // - Henkilönsuojainta ei saa käyttää henkilö, jolla on sairaus, joka voi vaikuttaa laitteen käyttäjän turvallisuuteen normaalissa ja hätätilanteissa. // - Laadittava pelastussuunnitelma, joka toteutetaan tarvittaessa. // - On kiellettyä tehdä muutoksia tai lisäyksiä laitteisiin ilman valmistajan etukäteen antamaa kirjallista suostumusta. // - Kaikki korjaukset saa suorittaa vain laitevalmistaja tai sen valtuutettu edustaja. // - Henkilönsuojainta ei käytetä muuhun kuin aiotuun tarkoitukseen. // - Henkilönsuojaimet tarjoavat yksilöllisen suojan, ja niitä saa käyttää vain yksi henkilö. // - Varmista ennen jokaista käyttöä, että kaikki putoamisjärjestelmän osat toimivat oikein. Tarkista säännöllisesti laitteiden komponenttien liitännät ja säädöt tahattoman löystymisen tai irtoamisen

estämiseksi. // - On kiellettyä käyttää laiteyhdistelmää, jossa jonkin elementin toiminta vaikuttaa tai häiritsee minkä tahansa muun toimintaa. // - Ennen jokaista henkilönsuojainten käyttöä on tarkistettava ennen käyttöä, että ne ovat hyvässä kunnossa ja toimivat oikein. // - Tarkasta kaikki saatavilla olevat laitteet vaurioiden, liiallisen kulumisen, korroosion, hankauksen, leikkaamisen tai toimintahäiriön varalta. Kiinnitä yksittäisissä laitteissa erityistä huomiota:

* valjaat ja työn paikannuslaitteet: soljet, säätöelementit ,kiinnityspisteet (soljet), nauhat, saumat, vyösoljet; * Energianvaimentimet: kiinnityslenkit, hihnat, saumat, kotelo, liittimet; * silmukat ja tekstiiliohjaajat: köysi, silmukat, sormustimet, liittimet, Säätöosat, jatkokset; * Teräshihnat ja ohjaajat: köysi, lihdot, puristimet, silmukat, päätysuojat, liittimet, Säätöosat; * sisäänvedettävät putoamissuojaimet: turvaköysi tai-nauha, kelauslaite ja lukitusmekanismi asianmukaista toimintaa varten, kotelo, energianvaimennin, liittimet; * ohjatut putoamissuojaimet: runko, sopiva opas, lukitusmekanismi asianmukaista toimintaa varten, rullat, pultit ja nitit, liittimet, energianvaimennin; * liittimet (karabiinit): kantava runko, nitit, pääkiristin, lukitusmekanismin toimivuus.

TAATA

Valmistaja myöntää 12 kuukauden takuun laitteen ostopäivästä. Jos jossakin osassa havaitaan vika, tämän osan takuuaikaa ja takuuaikaa pidennetään korjauksen ja havaitun vian tehokkaan poistamisen yhteydessä. Takuu kattaa materiaali- ja työvaiheet, rakenteelliset viat ja korroosio-epätoiminnat. Takuun ylläpitämiseksi on noudatettava tämän käsikirjan käyttö- ja huolto-osa-osiassa määriteltyjä määräaikaistarkastusmenettelyjä.

KÄYTTÖÄN

Laitetta voidaan käyttää 10 vuotta, lasketuna ensimmäisestä käytöstä, plus 2 vuotta edellisestä varastoinnista.



، فين اسرخل لکهاي يک 150 فاب تسيبتت فلاح يک
يسارملا و (يغاربلا لالځ نم) فيکون کهيلا ييسارملا دځسترا
داځستراب تسيبتتل رطوقا يک 12 نم فين اسرخل
شاي صولتا قديب جهتا ، فين اسرخل و فين کهيلا ييسارملا
، رفجل (مړج) ييسارملا مخذ ځنصملا کفشرشلا لبق نم فخرملا
لکهيلا نوکي نا بجي . (اسرمل نارود مزرع ، رفجل باقشم رطق
دلغ قايقرو و تاقشيت دلغ يوتبي الو افسينک ييسارملا
دلغ اسرخل و کهيلا يکي اولکلا نوکلا نا بجي . جنسول
، ييسارملا کهيلا دلغ تسيبتتل لبق . لکاسب اجمي 20 نم
فلاح يک يا سدجو ادا ، تفاسل ځملا ن ځنص حطسولا مدي قديب مق
طبرلا فطوقن تسيبتتل طخ يک (9.زي.ت) مم 2 نم ربکفا
دلغ طوغضلا نم دحلغ قصاخ مندبا يهطلم کداسو دځسترا ،
دوجو فلاح يک (10. لکشرلا) طبرلا فطوقن نم دويي اولک کهيلا
رفح ، فيرورض سنسويل فططلما کداسولا نايف ، ريخص تنوافت
5 100 کدابعستم ، مم 120 يواوځ قوم مم 12 رطوق ني.تسيبتت
يک ، ييسارملا لشم ، تاباسرمل عضو بجي (11. لکشرلا) مم 5
(يسارملا بديکرت تامويل غشل اوقو) فخرطوب يوقشلا مخذ لشم
مزرع فخرملا م مزرع ځنصوب ييسارملا شس بجي . (12. لکشرلا)
سنسوي 40 داغ) ځنصملا کفشرشلا لبق نم دځسمل نارودلا
(13. لکشرلا) رزم

شاقولاي اول اعشاريال نم طوقسول دض يوامحل تادعم قفرم 150 ځين اتسک کهيلا ځي وچل

ځي وچل شاقولاي ځلځا فيص ځيرملا فيامحل تادعم لځي صوت بجي
راي ځملا اوقو زرن يبارک قريوط ځنص طوق 150 ځين اتسک کهيلا
قريوط 150 فسابع الصرتم ماظنلا اذه نوکي نا بجي 362 نل
عم لځدانت و ماظنلا تناوگم نم نوگم يا قضيظو رشانت ال
(2. ني.ت) رخا رصن يا قضيظو

داځسترا لئ قذاع تامل وچل

ځي وچل شاقولاي نم 150 موقر طبرلا فطوقن داځسترا بجي -
تادعمب قصاخل تامويل غشل تبابي تغلق اوقو ځين اتسک کهيلا
مازج 361 نل . ريغي ځملا و طوقسول نم فيص ځيرملا فيامحل
نم فيامحل ماظنلا 355 نل ؛ 352-3 نل / مسجل املکل
بجي - // طبرلا طاقن 795 نل / تالصلولما-362 نل / طوقسول
ني.تسيبتتل لبق نم طوق فيص ځيرملا فياقولاي تادعم داځسترا
فياقولاي تادعم داځسترا مدع بجي - // بدصلا اذه يک ني.تسيبتتل
رشوت دق يهبط طاح نم زين عي صخ ش لبق نم فيص ځيرملا
يظاطل و يا دلغا داځسترا لئ يک زاوجل داځستريم فوالس دلغ
رظي - // فوروصل دنغ اذي فين تغلق ذاقنا قطع عضو - //
فيطخ قفواوم نوډ تادعملا دلغ تافاضا و اتالديت عارج
شاحالصر يا عارج بجي - // ځنصملا کفشرشلا نم قوسيم
ضروفمل اېتيم و تادعم لئ ځنصملا کفشرشلا لبق نم طوق
رخا ضرع يال فيص ځيرملا فياقولاي تادعم داځسترا متي نل - //
فيص ځيرملا فياقولاي تادعم رفوت - // دوصرقلما ضرر ځملا ريغ
طوق دج و صخ ش لبق نم امد داځسترا بجي و فيرغلا فيامحل
فاقيا ماظن عارجا عي مچ نا نم دگات ، داځسترا لک لبق - //
تالاصرتالک يروډ ص صف . جي.ص لکشر لبع تسيبتتل طوقسولا
عاطقن و او ضرع في.تسيبتتل ځملا تادعم لئ تانولگم لځي دځجو
قضيظو رشانت شوي تادعملا نم ځومچم داځسترا رظي - //
لک لبق - // رخا رصن يا قضيظو عم لځدانت و رصن ع يا
قوسيم ص صف عارجا بجي ، فيص ځيرملا فيامحل تادعم داځسترا
لکشر لبع تسيبتتل ، فيرغلا ترهجالا يک . لطلخا و اعطولا و
مياي بال: لم ځملا ضرع ديدت ترهجا و ري جهت * : دلغا صاخ
مازل او ، (مي.تسيبتتل) طوقسول ، مياي تال رصان عو ،

تاقولاي تسيبتت: ققاطلا تاصرام * ؛ مازجل مي.تسيبتتل و تانردلو
تاضارل * ؛ تالصلولما و ، تالصلولما تانردلو ، فطوقشال او ،
تالصلولما ، تانابستشرلا ، تاقولاي ، لبل: جي.سول فلداو
في.تسيبتتل فلداو تانفارل * ؛ تالصلولما ، فطوقنلما مازجالا
، تالصلولما ، فيان تايقرو ، تاقولاي ، لکاسب ، لکاسرا ، لبح
بجسول لبعالقا ځورنلا نم طوقسولا تانعام * ؛ فيم يظنن عارجا
توسيم ، مياي لئ لي غشيتل لبق فلداو ماض ، مازج و نا م لبح
بجوي ځملا ځورنلا نم طوقسولا تانعام * ؛ تالصلولما ، فطوقنلما صرتمم ،
تارکب ، مياي لئ لي غشيتل لبق فلداو ، مسانم ليلد ، مومج
تالصلولما * ؛ فطوقنلما صرتمم ، تالصلولما ، ري.مسو ري.مام ،
، في.سي.تسيبتتل ، ري.مام ، لمومج مومج (قلمرت تاقولاي)
لبقولا فلداو قضيظو

نمايضي

اوش خيرات نم ارمش 12 قديب اناض ځنصملا کفشرشلا جنم
ديدت متي ، مزرع يا في بيغ دلغ روغلا مې ادا . زاهجل
حالصلال تقو لولوب مزل اذل اناضل و اناضل ترف
بوي ځملا : نا.مايلا بي.طغي . دوجولما بي.ځملا فلداو
لکشرلما داضرملما اطلما بوي جو في.کهيلا بوي ځملا و اناضل
ص صحلما تانعام عايبنا يورورض نم ، نا.مايلا دلغ طافحل
اذه في فزيصلوا داځسترا لئ تقو موقر يک دځسمل ځيرول
لځلدا

ي.جاننار لئ

داځسترا لئ نم بسج ، تانوس 10 قديب تادعملا داځسترا لئ
قباسرلما ني.تسيبتتل نم تانوس 2 دلغا تافاضالاب ، لوال



В этом руководстве объясняется, как правильно использовать ваше оборудование. Представлены лишь некоторые виды использования и техники. Предупреждающие знаки информируют вас о некоторых потенциальных рисках, связанных с использованием вашего оборудования. Деятельность на высоте сопряжена с серьезными рисками, не описанными в данном руководстве, в котором каждый пользователь несет ответственность за управление этими рисками, за свою безопасность, за свои действия и за их последствия. Если вы не согласны с этим или не понимаете настоящего руководства, не пользуйтесь оборудованием. Свяжитесь с Accessus, если у вас есть какие-либо сомнения или трудности с пониманием. Заявление о соответствии находится по следующей ссылке: www.accessusgroup.com

ОПИСАНИЕ: Опорная точка PAF 150 представляет собой анкерное устройство типа А в соответствии со стандартом EN 795 и предназначена для защиты одного человека. Он может использоваться только в качестве средства индивидуальной защиты (СИЗ), которое защищает пользователя от падения с высоты и не может использоваться для подъема грузов. Устройство изготовлено из алюминиевого сплава методом литья под давлением. Согласно ЭН 795: 2012 Тип А, сопротивление этой точки составляет минимум 12 кН в любом направлении. (Рис. 7). Максимальная нагрузка, которая может передаваться при эксплуатации от устройства к статической конструкции, составляет 9 кН. Это фактическая сила, которую опорная точка передает конструкции, к которой она прикреплена, когда происходит падение. Если устройство используется как часть системы предотвращения падения, пользователь должен быть оснащен элементом, ограничивающим максимальные динамические силы, приложенные к пользователю при остановке падения, максимум до 6 кН. Общие размеры PAF 150 см. на рис. 1.

НОМЕНКЛАТУРА: 1-Прочтите руководство по эксплуатации // 2-Ссылка // 3-Производитель: ACCESSUS // 4-Дата изготовления: месяц/год // 5-Лот // 6-Максимальная вместимость пользователей: 1 человек // 7-Серийный номер // -Стандарт: АН-795, Тип А

ВРЕМЯ ИСПОЛЬЗОВАНИЯ И ОБСЛУЖИВАНИЯ:

Максимальное время использования правильно работающих устройств не ограничено. Устройство должно быть немедленно выведено из эксплуатации и уничтожено, если оно использовалось для предотвращения падения или если есть сомнения в его работоспособности. **ПРИМЕЧАНИЕ:** Максимальное время использования устройства зависит от интенсивности и условий использования. Если устройство используется в суровых условиях, подвергается частому контакту с водой, острыми краями, агрессивными веществами и/или экстремальными температурами, может потребоваться снять устройство после однократного использования.

Периодические проверки:

Не реже одного раза в год, после каждых 12 месяцев использования, необходимо проводить периодический детальный осмотр устройства. Периодическая проверка должна проводиться производителем

или уполномоченным им агентом, обладающим соответствующими навыками и прошедшим подготовку по проведению проверок такого оборудования. После 5 лет использования рекомендуется, чтобы производитель оборудования или организация, уполномоченная производителем, проводили периодические проверки для проведения таких проверок. Перед каждым использованием системы проверяйте, не истек ли срок следующей проверки. Не используйте устройство после этой даты. Перед каждым использованием системы визуально проверяйте целостность и техническое состояние системы. Если обнаружены какие-либо дефекты или нарушения целостности, не используйте точку привязки. Если у вас возникли вопросы по поводу использования оборудования, обратитесь к производителю и никогда не ремонтируйте оборудование самостоятельно. Система, которая использовалась для остановки падения, должна быть немедленно выведена из эксплуатации. Система, которая использовалась для предотвращения падения, может быть допущена к повторному использованию после детальной проверки, проведенной производителем или авторизованным сервисным центром. При использовании системы обращайте особое внимание на риски, влияющие на работу защитного оборудования или безопасность пользователя, и, в частности, на перегибы и движение троса по острым краям, колебательные провалы, электричество, воздействие экстремальных температур, повреждение оборудования, негативные влияние факторы окружающей среды, химические вещества и загрязнение. Не производите модификацию и / или ремонт компонентов системы и не заменяйте их неоригинальными запасными частями. Рекомендуется пометить устройство датой (месяцем и годом) следующей даты проверки специальной этикеткой (рис. 8). **ВНИМАНИЕ:** Перед первым использованием отметьте дату первой проверки (дата первого использования +12 месяцев). Не используйте устройство после этой даты.

УСТАНОВКА: Перед установкой точки крепления PAF 150 ее следует хранить в чистом месте, свободном от паров агрессивных веществ и в условиях, исключающих ее механическое повреждение. Также обратите внимание на условия окружающей среды, присутствующие в месте установки, которые могут вызвать коррозию точки крепления и крепежа. - Установка точки крепления должна производиться в соответствии со стандартами крепления на стальных конструкциях или бетонных элементах. При креплении на металлических поверхностях используйте болты M12 любой длины и степени натяжения не менее A2 / 70. При закреплении на бетонных поверхностях используйте сквозные болты M12 или химические анкеры M12. - Установка с использованием анкеров должна выполняться в соответствии с инструкциями, указанными производителем этих элементов. - Соблюдайте общие правила использования средств индивидуальной защиты от падений в соответствии с EN 795:2012. - Для установки на бетонную поверхность с помощью сквозных болтов или механических анкеров требуемая прочность этих поверхностей должна превышать 20 МПа. - Точка крепления PAF 150 должна быть установлена над рабочим



местом.

+В случае установки PAF 150 на стальную поверхность ее толщина должна превышать 3 мм. Просверлите два отверстия диаметром 12,5-13 мм на расстоянии 100±5 мм друг от друга. (Международная федерация гимнастики.

3). Прочность стальной конструкции, на которой должна быть установлена точка крепления, должна быть рассчитана и должна составлять не менее 12 кН.

Закрепите точку крепления PAF 150 в просверленных отверстиях с помощью болтов M12 соответствующей длины и класса прочности (рис.4, рис. 5), соответственно:
* Для оцинкованных болтов-класс прочности не менее 8,8
* Для болтов из нержавеющей стали (A2) и прочностной стали кислоты (A4) - класс стойкости не ниже 70.

Болты следует затягивать с помощью динамометрического ключа с усилием, не превышающим 40 Нм. Увеличение крутящего момента может повредить алюминиевую конструкцию точки крепления PAF 150 или разрушить ее в случае неровностей контактной поверхности (рис.6).

+При установке PAF 150 на бетонные конструкции используйте механические анкеры (сквозные болты) или химические анкеры диаметром 12 мм. При монтаже с механическими и химическими анкерами строго соблюдайте рекомендации, данные производителями этих анкеров (глубина сверления, диаметр сверла, крутящий момент анкера). Бетонная конструкция должна быть плотной и не иметь трещин и сколов на поверхности.

Механическая прочность бетона должна быть выше 20 МПа. Перед установкой на бетонную конструкцию оцените поверхность на предмет неровностей. Если вы обнаружите какие-либо неровности более 2 мм (рис.9)

на линии установки точки крепления, используйте специальную прокладку из резины EPDM, чтобы уменьшить нагрузки на алюминиевую конструкцию точки крепления (рис. 10). В случае небольшого перепада высот резиновая прокладка не требуется. Просверлите два отверстия диаметром 12 мм и глубиной около 120 мм на расстоянии 100±5 мм друг от друга (рис.11). Крепежные элементы, как и анкеры, следует вставлять в такие отверстия с помощью молотка (в соответствии с инструкцией по установке анкеров) (рис.12). Анкеры должны быть затянуты динамометрическим ключом с указанным производителем значением крутящего момента (обычно 40 Нм) (рис.13).

КРЕПЛЕНИЕ СРЕДСТВ ЗАЩИТЫ ОТ ПАДЕНИЯ С ВЫСОТЫ К PAF 150: Средства индивидуальной защиты должны подключаться к PAF 150 только с помощью карабинов, соответствующих стандарту EN362. Такая система должна быть подключена к PAF 150 таким образом, чтобы функция любого компонента системы не нарушалась и не мешала работе любого другого (рис. 2).

ОБЩИЕ ИНСТРУКЦИИ ПО ПРИМЕНЕНИЮ:

- Точка крепления PAF 150 должна использоваться в соответствии с инструкциями по эксплуатации средств индивидуальной защиты от падения и стандартами: EN 361-Жгут для всего тела / EN352-3; EN355; EN360- Средства защиты от падения / EN362-Соединители / EN 795-Точки крепления // - СИЗ должен использоваться только персоналом, прошедшим соответствующую подготовку. // - СИЗ не должен использоваться лицом,

имеющим заболевание, которое может повлиять на безопасность пользователя оборудования при нормальном и аварийном использовании. / - Разработать план спасения, который при необходимости будет реализован.

// - Запрещается вносить какие-либо изменения или дополнения в оборудование без предварительного письменного согласия производителя. // - Любой ремонт должен производиться только производителем оборудования или его уполномоченным представителем. // - СИЗ не должен использоваться ни для каких других целей, кроме предусмотренных. // - СИЗ не должен использоваться для каких-либо других целей, кроме предусмотренных. СИЗ обеспечивает индивидуальную защиту и должен использоваться только одним человеком. // - Перед каждым использованием убедиться, что все части системы предотвращающие падения работают должным образом. Периодически проверяйте соединения и подгонку компонентов оборудования, чтобы предотвратить их случайное ослабление или отсоединение. // - Запрещается использовать комбинированное оборудование, если функция какого-либо элемента нарушена или мешает работе любого другого. // - Перед каждым использованием защитного оборудования персонал, перед использованием необходимо провести проверку, чтобы убедиться, что он находится в хорошем состоянии и функционирует должным образом. // - Осмотрите все доступные элементы оборудования на предмет повреждений, чрезмерного износа, коррозии, истирания, порезов или неисправностей. На отдельных устройствах обратите особое внимание на:

* Ремни безопасности и рабочие устройства позиционирования: пряжки, регулирующие элементы, точки крепления (пряжки), ламки, швы, пряжки ремней;
* Поглотители энергии: крепежные петли, ремни, швы, корпус, разъемы; * Стropy и направляющие текстиль: веревка, петли, наперстки, соединители, регулирующие детали, сращивания; * Стальные стropy и направляющие: канат, провода, зажимы, стяжки, ограждение, соединители, регулирующие детали; * Устройства защиты от падения выдвигного типа: страховочный трос или подруга, втягивающий и запирающий механизм для правильной работы, корпус, поглотитель энергии, соединители; * Устройства защиты от падения направленного типа: корпус, подходящая направляющая, запорный механизм для правильной работы, ролики, болты и заклепки, разъемы, поглотитель энергии; * Разъемы (карабины): несущий корпус, заклепки, главный храповик, функциональность запорного механизма.

ГАРАНТИЯ: Производитель предоставляет гарантию на 12 месяцев с даты покупки устройства. Гарантия распространяется на: дефекты материала, структурные дефекты и дефекты антикоррозионного покрытия. Для поддержания гарантии необходимо соблюдать процедуры периодической проверки, указанные в разделе "ВРЕМЯ ИСПОЛЬЗОВАНИЯ И ТЕХНИЧЕСКОЕ ОБСЛУЖИВАНИЕ" настоящего руководства.

СРОК СЛУЖБЫ

Оборудование может использоваться в течение 10 лет, считая с момента первого использования, плюс 2 года предварительного хранения.

